

Installation and Care Guide

Two-Way Diverter

K-9530

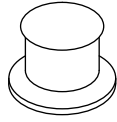

M product numbers are for Mexico (i.e. K-12345**M**)
Los números de productos seguidos de
M corresponden a México (Ej.
K-12345**M**)
Français, page "Français-1"
Español, página "Español-1"

THE BOLD LOOK
OF **KOHLER**®

1229813-2-A

Tools and Materials



Drill and
Hole Bit



Adjustable
Wrench



3/32" Hex
Wrench

Plus:

- Supply piping, connectors, and caps



Tape
Measure



Propane
Torch



Solder

Before You Begin



WARNING: Risk of personal injury. This product is a diverter valve only and should never be used as a shut-off valve. Doing so would allow cross flow between the hot and cold water supplies and create a serious scalding hazard.

- Observe all local plumbing and building codes.
- Shut off the main water supply.
- Provide an access panel for all installations.
- Carefully read this entire instruction manual before beginning the installation; the illustrations do not show all possible configurations.
- This diverter can be installed to decks with a maximum thickness of 1-1/4" (32 mm).
- Carefully inspect waste and supply tubing for any sign of damage. Replace if needed.
- You can extend the distance between the water source and the braided hose connection with 1/2" copper piping below the rim of the bath/whirlpool, but it may not be safe or practical. A long run of piping will mean a long run of room-temperature standing water when the handshower is first activated for use.
- This diverter can be used in either a deck-mount or wall-mount installation. Refer to the "Diverter Configurations" section for any special considerations.
- Do not install spouts with flow restrictors or handheld shower units on the large (5/8" OD) bath outlet.

Before You Begin (cont.)

- The KOHLER two-way diverter is designed for use with KOHLER non-diverting bath spouts.
- **Remove all internal components of the diverter valve before soldering.** Kohler Co. recommends soldering supply and optional outlet connections to avoid potential leakage.

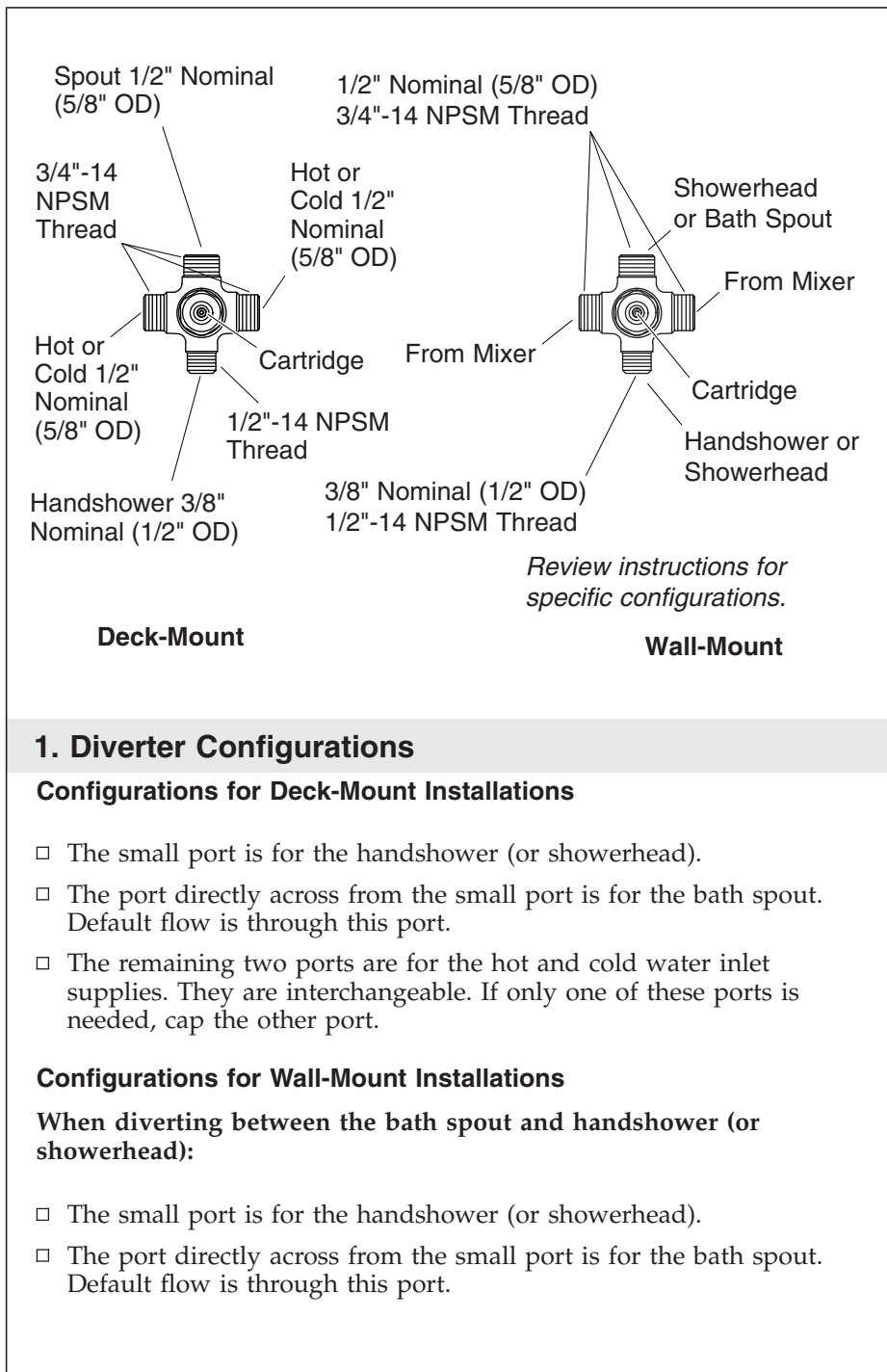

1. Diverter Configurations

Configurations for Deck-Mount Installations

- ❑ The small port is for the handshower (or showerhead).
- ❑ The port directly across from the small port is for the bath spout. Default flow is through this port.
- ❑ The remaining two ports are for the hot and cold water inlet supplies. They are interchangeable. If only one of these ports is needed, cap the other port.

Configurations for Wall-Mount Installations

When diverting between the bath spout and handshower (or showerhead):

- ❑ The small port is for the handshower (or showerhead).
- ❑ The port directly across from the small port is for the bath spout. Default flow is through this port.

Diverter Configurations (cont.)

- The remaining two ports are for the hot and cold water inlet supplies. They are interchangeable. If only one of these ports is needed, cap the other port.

When diverting between the showerhead and handshower:

- The small port is for the handshower.
- The port directly across from the small port is for the showerhead. Default flow is through this port.
- The remaining two ports are for the inlet supply. They are interchangeable. If only one of these ports is needed, cap the other port.

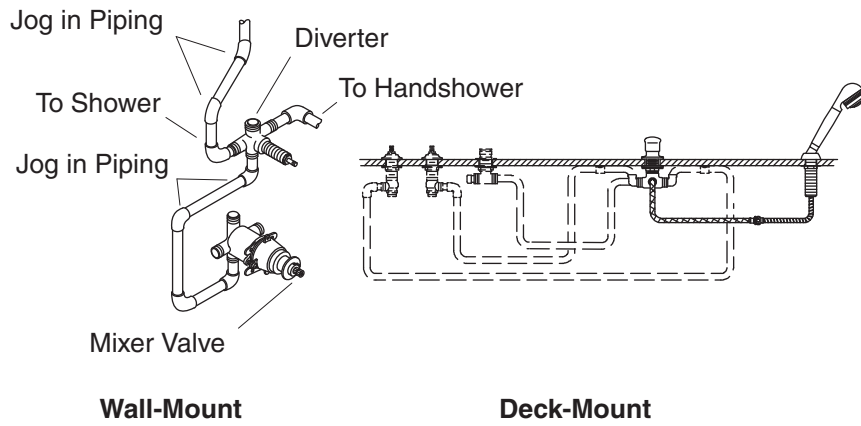

2. Piping Configurations

- Verify the location of the components and the orientation of all ports.
- Decide in advance on the location and orientation of the diverter. The locations of the shower and the handshower as well as the direction in which the inlets/outlets point will affect the piping and connectors needed.
- Allow clearance for the valve outlets, handles, and handshower hoses. For use with an optional spout, also allow clearance for the spout connection.
- You can extend the distance between the diverter and the braided hose connection with 1/2" copper piping below the rim of the bath/whirlpool, but it may not be safe or practical. A long run of piping will mean a long run of room-temperature standing water when the handshower is first activated for use.
- Secure long runs of piping to the underside of the deck or rim. If the piping cannot be secured at a point near the diverter, secure the piping from underneath with lumber or other suitable support.

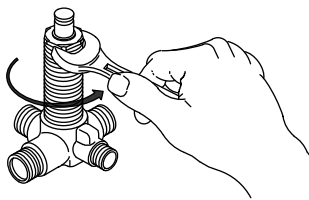
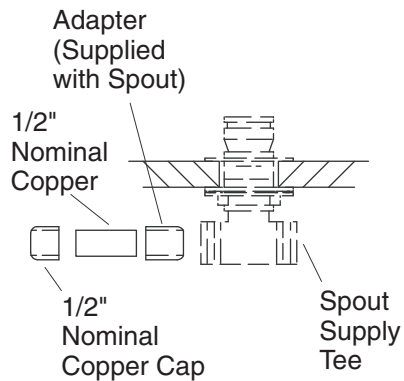

3. Preparation

- Provide an access panel for all installations.
- Allow for access to the connection between the shower high-pressure hose and the shower interlock hose.

NOTE: For easiest installation, do not install the bath unit until all soldering (except supplies) is complete. Then install the bath and connect the supplies.

- If used, install the bath spout shank at this time according to the spout installation instructions. If possible, do not install the finished trim until all other installations and construction are completed.
- **For spouts with a supply tee:** Add an adapter and a 1/2" copper tube. Secure with solder. Cap to close the extra port.
- Install the valve bodies according to the valve body installation instructions.
- Loosely secure the valve bodies.
- Follow the handle installation instructions to temporarily assemble the handles to adjust the valves to the proper height. Adjust the valve height before connecting the lines to the diverter or supply.

NOTE: The cartridge assembly is easier to remove before the diverter is installed. You can remove the assembly now or after the diverter installation.

Preparation (cont.)

- Use a wrench to loosen the cartridge assembly from the diverter body. Continue to unthread the assembly to remove.
- Set the assembly aside. Protect the seals and O-rings from becoming dirty, damaged, or misaligned.

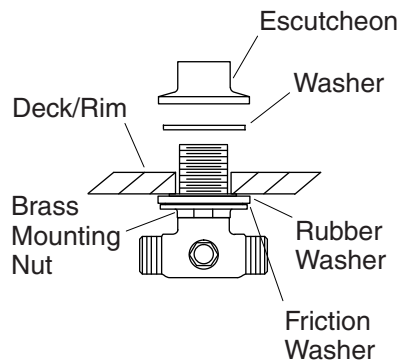

4. Install the Diverter

For Finished Deck Installations

- At the diverter install location, drill a 1-1/2" (38 mm) hole.

For All Installations

NOTE: You may need assistance to align and secure the diverter.

- Thread the mounting nut all the way down onto the diverter body.
- Slide the friction washer followed by the rubber washer over the diverter body and down to the mounting nut.
- Insert the diverter body through the deck/rim/wall.
- Slide the washer onto the diverter body.
- Thread the escutcheon onto the diverter body until the escutcheon bottoms out on the diverter body. This will allow ample clearance for proper handle function.
- Align the inlets and outlets.
- Hand tighten the mounting nut.

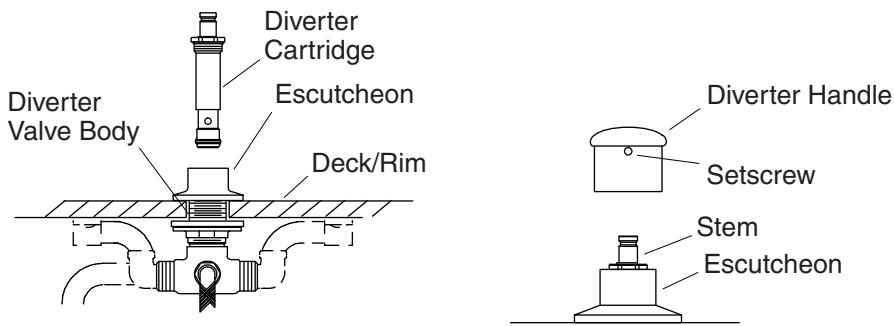

Note: Provide Diverter Support

5. Complete the Diverter Installation

CAUTION: Risk of product damage. Verify that the diverter body is secure before removing the cartridge. If not secured, the process of removing the cartridge may damage the pipe and connections.

CAUTION: Risk of product damage. Excessive heat will damage the internal plastic components. Do not apply excessive heat while soldering. Direct the torch flame away from the brass body. Only apply direct heat to the connectors and extensions.

IMPORTANT! If there is limited access to the solder connections, or if any other risk of excessive heat being applied to the brass body exists, remove the cartridge prior to soldering. If you remove the cartridge, protect the seals and O-rings from becoming dirty, damaged, or misaligned.

IMPORTANT! Do not apply excessive heat while soldering. Direct the torch flame away from the brass body.

IMPORTANT! Only apply direct heat to the connectors and extensions.

- If not already removed, remove the diverter cartridge assembly.
- Dry fit all piping and connectors.
- Solder piping for the optional spout or wall shower.
- Connect the hot and cold lines from the valves to the diverter.

Complete the Diverter Installation (cont.)

- While supporting from below, carefully install and wrench tighten the cartridge assembly into the diverter body.
- Install the diverter handle. Use a hex wrench to tighten the setscrew.
- Assemble the adapter to the cartridge; tighten the setscrew to secure.
- Press the handle onto the adapter.

6. Installation Checkout

- Complete the installation of the valve, valve trim and any other components according to the instructions packed with the product.
- Ensure all connections are tight.
- Open the drain.
- Turn on the main water supply and check for leaks. Repair as needed.
- Open both hot and cold valves and run water through the spout (if installed) to remove debris. Check for leaks.
- Confirm proper diverter operation.
- Turn the valves to the closed position.

Care and Cleaning

For best results, keep the following in mind when caring for your KOHLER product:

- Use a mild detergent such as liquid dishwashing soap and warm water for cleaning. Do not use abrasive cleaners that may scratch or dull the surface.
- Carefully read the cleaner product label to ensure the cleaner is safe for use on the material.
- Always test your cleaning solution on an inconspicuous area before applying to the entire surface.
- Do not allow cleaners to sit or soak on the surface.

Care and Cleaning (cont.)

- Wipe surfaces clean and rinse completely with water immediately after cleaner application. Rinse and dry any overspray that lands on nearby surfaces.
- Use a soft, dampened sponge or cloth. Never use an abrasive material such as a brush or scouring pad to clean surfaces.

For detailed cleaning information and products to consider, visit www.kohler.com/clean. To order Care & Cleaning information, call 1-800-456-4537.

Warranty

KOHLER® Faucet Lifetime Limited Warranty

Kohler Co. warrants its Faucets* manufactured after January 1, 1997, to be leak and drip free during normal residential use for as long as the original consumer purchaser owns his or her home. If the Faucet should leak or drip during normal use, Kohler Co. will, free of charge, mail to the purchaser the cartridge necessary to put the Faucet in good working condition. This warranty applies only to Kohler Faucets installed in the United States of America, Canada or Mexico ("North America").

Kohler Co. also warrants all other aspects of the faucet or accessories ("Faucet")*, (except gold, non-Vibrant®, non-chrome finishes) to be free of defects in material and workmanship during normal residential use for as long as the original consumer purchaser owns his or her home. This warranty applies only to Kohler Faucets installed in North America. If a defect is found in normal residential use, Kohler Co. will, at its election, repair, provide a replacement part or product, or make appropriate adjustment. Damage to a product caused by accident, misuse, or abuse is not covered by this warranty. Improper care and cleaning will void the warranty**. Proof of purchase (original sales receipt) must be provided to Kohler Co. with all warranty claims. Kohler Co. is not responsible for labor charges, installation, or other incidental or consequential costs. In no event shall the liability of Kohler Co. exceed the purchase price of the Faucet.

If the Faucet is used commercially or is installed outside of North America, or if the finish is gold, non-Vibrant or a painted or powder coated color finish, Kohler Co. warrants the Faucet to be free from defects in material and workmanship for one (1) year from the date the product is installed, under Kohler Co.'s standard one-year limited warranty.

If you believe that you have a warranty claim, contact Kohler Co., either through your Dealer, Plumbing Contractor, Home Center or

Warranty (cont.)

E-tailer, or by writing Kohler Co., Attn.: Customer Care Center, 444 Highland Drive, Kohler, WI 53044, USA. Please be sure to provide all pertinent information regarding your claim, including a complete description of the problem, the product, model number, color, finish, the date the product was purchased and from whom the product was purchased. Also include your original invoice. For other information, or to obtain the name and address of the service and repair facility nearest you, call 1-800-4-KOHLER (1-800-456-4537) from within the USA and Canada, and 001-800-456-4537 from within Mexico, or visit www.kohler.com within the USA, www.ca.kohler.com from within Canada, or www.mx.kohler.com in Mexico.

KOHLER CO. AND/OR SELLER ARE PROVIDING THESE WARRANTIES IN LIEU OF ALL OTHER WARRANTIES, EXPRESSED OR IMPLIED, INCLUDING BUT NOT LIMITED TO THE IMPLIED WARRANTIES OF MERCHANTABILITY AND FITNESS FOR A PARTICULAR PURPOSE. KOHLER CO. AND/OR SELLER DISCLAIM ALL LIABILITY FOR SPECIAL, INCIDENTAL OR CONSEQUENTIAL DAMAGES. Some states/provinces do not allow limitations of how long an implied warranty lasts or the exclusion or limitation of such damages, so these limitations and exclusions may not apply to you. This warranty gives the consumer specific legal rights. You may also have other rights that vary from state/province to state/province.

This is Kohler Co.'s exclusive written warranty.

*Trend® faucets, MasterShower® tower, BodySpa systems and components; WaterHaven® tower, systems and components; Tripoint® faucets, Polished Gold, non-Vibrant and painted or powder coated finishes, fittings; all items within the "Fixture Related" section of the Kohler Faucets Price Book, drains, Duostrainer® sink strainers, soap/lotion dispensers, Moxie™ Wireless Speaker; and faucets used in commercial settings, and outside North America, are covered by Kohler Co.'s one-year limited warranty.

**Never use cleaners containing abrasive cleansers, ammonia, bleach, acids, waxes, alcohol, solvents or other products not recommended for chrome. This will void the warranty.

Guide d'installation et d'entretien

Inverseur à deux voies

Outils et matériaux



Perceuse et
mèche
cylindrique



Clé à molette



Clé
hexagonale
de 3/32"

Plus:

- Tuyauterie d'alimentation, connecteurs et capuchons



Mètre
ruban



Chalumeau
à propane



Soudure

Avant de commencer



AVERTISSEMENT: Risque de blessures. Ce produit est une vanne d'inverseur seulement et ne doit jamais être utilisé en tant que robinet d'arrêt. Ceci permettrait un débit transversal entre les arrivées d'eau chaude et d'eau froide et créerait un danger grave d'ébouillantage.

- Respecter tous les codes de plomberie et de bâtiment locaux.
- Couper l'arrivée d'eau principale.
- Fournir un panneau d'accès pour toutes les installations.
- Lire avec précaution ce manuel d'instructions au complet avant de commencer l'installation; les illustrations n'indiquent pas toutes les configurations possibles.
- Cet inverseur peut être installé sur les comptoirs avec une épaisseur maximale de 1-1/4" (32 mm).
- Inspecter avec précaution la tuyauterie d'évacuation et d'alimentation afin d'y déceler des signes d'endommagement. Remplacer si nécessaire.

Avant de commencer (cont.)

- Il est possible de prolonger la distance entre la source d'eau et le raccord du tuyau tressé avec une tubulure en cuivre de 1/2" sous le rebord de la baignoire/de l'hydromassage, mais ceci pourrait présenter des dangers ou pourrait ne pas être pratique. Une grande distance de tubulure signifie une longue distance d'eau stagnante à température ambiante lors de l'activation initiale de la douchette pour utiliser celle-ci.
- Cet inverseur peut être utilisé sur une installation sur comptoir ou sur mur. Se reporter à la section "Configurations de l'inverseur" pour toutes considérations spéciales.
- Ne pas installer des becs avec des limiteurs de débit ou des douchettes sur la sortie de baignoire de grande taille (5/8" diam. ext.).
- L'inverseur KOHLER à deux voies est conçu pour être utilisé avec les becs de baignoire KOHLER sans division.
- **Retirer tous les composants internes de la vanne de l'inverseur avant de souder.** Kohler Co. recommande de souder les raccords d'alimentation et de sortie optionnelle afin d'éviter des fuites potentielles.

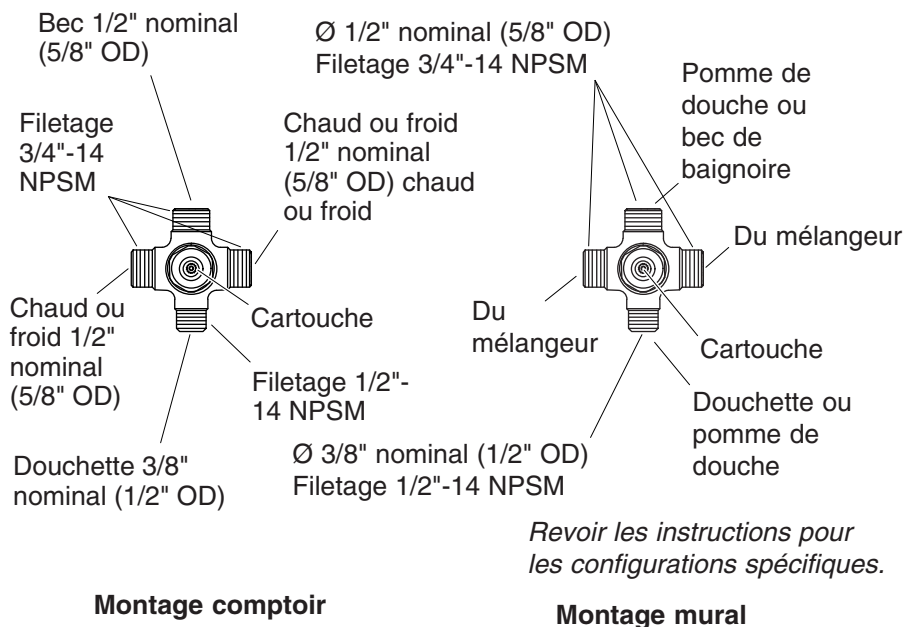

1. Configurations de l'inverseur

Configurations pour les installations sur comptoir

- Le petit port est destiné à la douchette (ou à la pomme de douche).
- Le port se trouvant directement à l'opposé du petit port est destiné au bec de la baignoire. Le débit par défaut passe par ce port.
- Les deux ports restants sont destinés aux alimentations d'entrée de l'eau chaude et de l'eau froide. Ils sont interchangeables. Si seulement un de ces ports est nécessaire, poser un capuchon sur l'autre port.

Configurations pour les installations murales

Lors d'une inversion entre le bec de la baignoire et la douchette (pour la pomme de douche):

- Le petit port est destiné à la douchette (ou à la pomme de douche).

Configurations de l'inverseur (cont.)

- Le port se trouvant directement à l'opposé du petit port est destiné au bec de la baignoire. Le débit par défaut passe par ce port.
- Les deux ports restants sont destinés aux alimentations d'entrée de l'eau chaude et de l'eau froide. Ils sont interchangeables. Si seulement un de ces ports est nécessaire, poser un capuchon sur l'autre port.

Lors d'une inversion entre la douchette et la pomme de douche:

- Le petit port est destiné à la douchette.
- Le port se trouvant directement à l'opposé du petit port est destiné à la douchette. Le débit par défaut passe par ce port.
- Les deux ports restants sont destinés aux alimentations d'entrée. Ils sont interchangeables. Si seulement un de ces ports est nécessaire, poser un capuchon sur l'autre port.

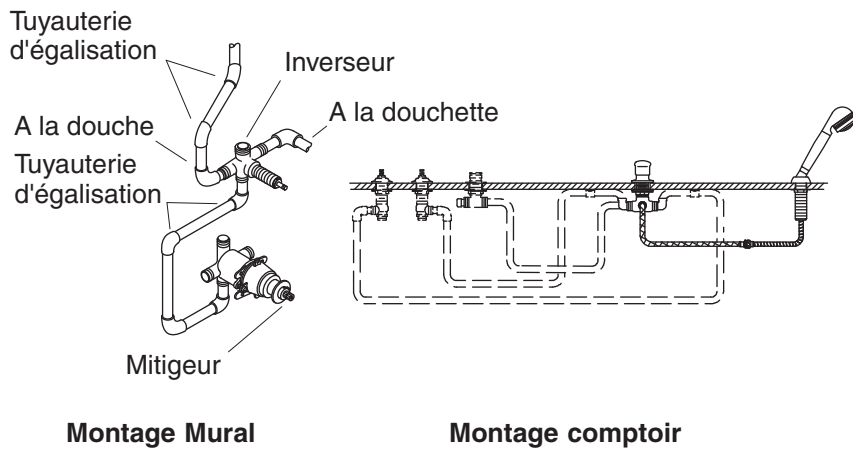

2. Configurations de la tubulure

- Vérifier l'emplacement des composants et l'orientation de tous les ports.
- Décider à l'avance quel sera l'emplacement et l'orientation de l'inverseur. Les emplacements de la douche et de la douchette ainsi que la direction dans laquelle les entrées/sorties sont dirigées influencent la tubulure et les raccords nécessaires.
- Assurer un dégagement pour les sorties de vannes, les poignées et les tuyaux de la douchette. À utiliser avec un bec optionnel; assurer également un dégagement pour le raccord du bec.
- Il est possible de prolonger la distance entre l'inverseur et le raccord du tuyau tressé avec une tubulure en cuivre de 1/2" sous le rebord de la baignoire/de l'hydromassage, mais ceci pourrait présenter des dangers ou pourrait ne pas être pratique. Une grande distance de tubulure signifie une longue distance d'eau stagnante à température ambiante lors de l'activation initiale de la douchette pour utiliser celle-ci.
- Fixer les longues distances de tubulure sur le dessous du comptoir ou du rebord. Si la tubulure ne peut pas être sécurisée à un emplacement à proximité de l'inverseur, fixer la tubulure à partir du dessous avec du bois ou un autre support adéquat.

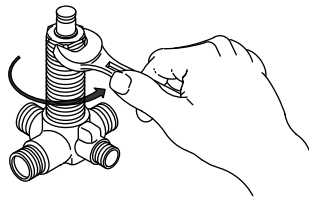
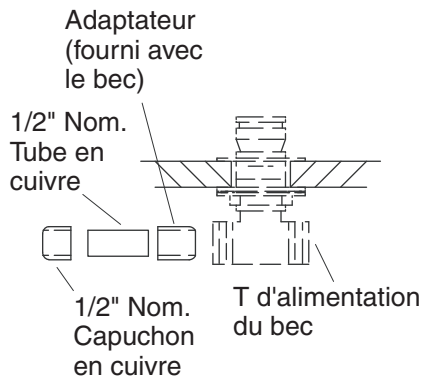

3. Préparation

- Fournir un panneau d'accès pour toutes les installations.
- Permettre un accès au raccord entre le tuyau de haute pression de la douche et le tuyau d'interverrouillage de la douche.

REMARQUE: Pour assurer une installation plus facile, ne pas installer l'unité de la baignoire avant d'avoir terminé toutes les soudures (sauf les alimentations). Installer ensuite la baignoire et connecter les alimentations.

- Si elle est utilisée, installer la tige du bec de la baignoire à ce point, selon les instructions d'installation du bec. Si possible, ne pas installer la garniture finie avant que toutes les autres installations et la construction soient terminées.
- **Pour les becs avec un té d'alimentation:** Ajouter un adaptateur et un tube en cuivre de 1/2". Sécuriser avec une soudure. Poser un capuchon pour fermer le port supplémentaire.
- Installer les corps de vannes selon les instructions d'installation des corps de vanne.
- Fixer les corps de vanne en place sans serrer.
- Suivre les instructions d'installation des poignées pour assembler les poignées temporairement afin de régler les vannes à la hauteur adéquate. Régler la hauteur des vannes avant de connecter les conduites à l'inverseur ou à l'alimentation.

Préparation (cont.)

REMARQUE: L'ensemble de la cartouche peut être effectué plus facilement avant l'installation de l'inverseur. L'ensemble peut être retiré maintenant ou après l'installation de l'inverseur.

- Utiliser une clé pour desserrer l'ensemble de la cartouche du corps de l'inverseur. Continuer à dévisser l'ensemble pour le retirer.
- Mettre l'ensemble de côté. Protéger les joints d'étanchéité et les joints toriques contre les saletés, les endommagements ou les mauvais alignements.

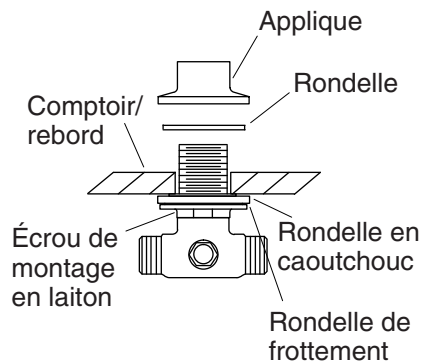

4. Installer l'inverseur

Pour des installations de comptoir fini

- Percer un trou de 1-1/2" (38 mm) au niveau de l'emplacement d'installation de l'inverseur.

Pour toutes les installations

REMARQUE: Une aide pourrait être nécessaire pour aligner et sécuriser l'inverseur.

- Enfiler l'écrou de fixation entièrement dans le fond sur le corps de l'inverseur.
- Glisser la rondelle de friction puis la rondelle en caoutchouc par dessus le corps de l'inverseur et dans le bas sur l'écrou de fixation.
- Insérer le corps de l'inverseur par le comptoir/le rebord/le mur.
- Glisser la rondelle sur le corps de l'inverseur.
- Enfiler l'applique sur le corps de l'inverseur jusqu'à ce que l'applique ait atteint le bas du corps de l'inverseur. Ceci permet d'assurer un dégagement largement suffisant pour une fonction appropriée des poignées.
- Aligner les orifices d'entrée et de sortie.
- Serrer l'écrou de fixation à la main.

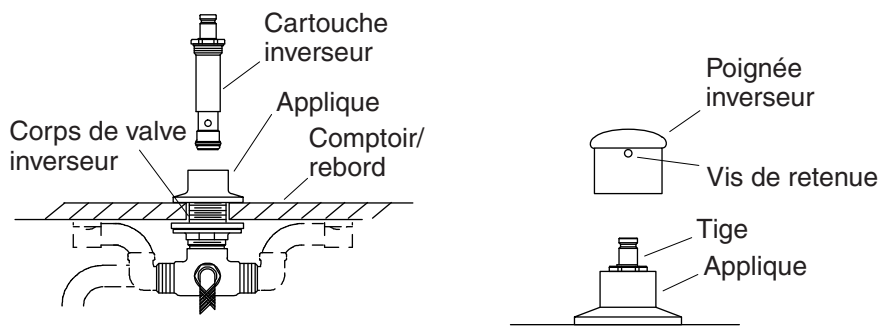

Remarque: Fournir support inverseur

5. Terminer l'installation de l'inverseur

ATTENTION: Risque d'endommagement du produit. Vérifier que le corps de l'inverseur est bien fixé en place avant de retirer la cartouche. S'il n'est pas fixé en place, le processus de retrait de la cartouche pourrait endommager le tuyau et les raccords.

ATTENTION: Risque d'endommagement du produit. Une chaleur excessive endommage les composants internes en plastique. Ne pas appliquer de chaleur excessive lors du soudage. Diriger la flamme du chalumeau dans le sens opposé du corps en laiton. Appliquer seulement une chaleur directe sur les connecteurs et les rallonges.

IMPORTANT! En cas d'accès limité aux raccords de soudage, ou si un autre risque d'application excessive de chaleur sur le corps en laiton est présent, retirer la cartouche avant d'effectuer le soudage. Si la cartouche est retirée, protéger les joints d'étanchéité et les joints toriques contre les saletés, les endommagements ou les mauvais alignements.

IMPORTANT! Ne pas appliquer de chaleur excessive lors du soudage. Diriger la flamme du chalumeau dans le sens opposé du corps en laiton.

IMPORTANT! Appliquer seulement une chaleur directe sur les connecteurs et les rallonges.

□ S'il n'a pas encore été retiré, retirer l'ensemble de la cartouche de l'inverseur.

Terminer l'installation de l'inverseur (cont.)

- Adapter à sec toutes les tubulures et tous les raccords.
- Souder la tubulure pour le bec optionnel ou la douche murale.
- Connecter les conduites d'eau chaude et d'eau froide entre les vannes et l'inverseur.
- Tout en supportant par le dessous, installer avec précaution et serrer l'ensemble de la cartouche à la clé dans le corps de l'inverseur.
- Installer la poignée de l'inverseur Utiliser une clé hexagonale pour serrer la vis d'arrêt.
- Assembler l'adaptateur sur la cartouche; serrer la vis d'arrêt pour fixer le dispositif en place.
- Enfoncez la poignée sur l'adaptateur.

6. Vérification de l'installation

- Terminer l'installation de la vanne, de la garniture de robinetterie et de tous les autres composants selon les instructions accompagnant le produit.
- S'assurer que toutes les connexions sont bien serrées.
- Ouvrir le drain.
- Ouvrir l'alimentation en eau principale et rechercher des fuites. Effectuer les réparations nécessaires.
- Ouvrir les deux vannes d'eau chaude et d'eau froide et faire couler l'eau à travers le bec (si installé) pour éliminer les débris. Vérifier l'étanchéité.
- Confirmer le bon fonctionnement de l'inverseur.
- Tourner les vannes pour les mettre en position fermée.

Entretien et nettoyage

Pour obtenir les meilleurs résultats possibles, prendre ce qui suit en considération lors de l'entretien de votre produit KOHLER:

- Utiliser un détergent doux comme du liquide pour vaisselle et de l'eau chaude pour nettoyer. Ne pas utiliser de nettoyeurs abrasifs qui pourraient rayer ou ternir la surface.

Entretien et nettoyage (cont.)

- Lire l'étiquette du produit de nettoyage avec le plus grand soin pour assurer que celui-ci peut être utilisé sans danger sur le matériau.
- Toujours tester la solution de nettoyage sur une surface non visible avant de l'appliquer sur l'ensemble de la surface.
- Ne pas laisser les nettoyeurs reposer ou tremper sur la surface.
- Essuyer les surfaces et rincer complètement avec de l'eau immédiatement après l'application du nettoyant. Rincer et sécher tout éclaboussement sur les surfaces avoisinantes.
- Utiliser une éponge ou un chiffon doux et humide. Ne jamais utiliser de matériau abrasif tel qu'une brosse ou une éponge à récurer pour nettoyer les surfaces.

Pour obtenir des informations détaillées sur le nettoyage et les produits à considérer, consulter le site www.kohler.com/clean. Pour commander des informations sur l'entretien & le nettoyage, appeler le 1-800-456-4537.

Garantie

Garantie limitée à vie du robinet KOHLER®

Kohler Co. garantit que les robinets* fabriqués après le 1er janvier 1997 ne fuient pas et ne gouttent pas lors d'une utilisation domestique normale, aussi longtemps que l'acquéreur d'origine demeure propriétaire de son domicile. Si le robinet goutte ou présente des fuites lors d'une utilisation normale, Kohler Co. enverra par courrier à l'acheteur, sans frais, la cartouche nécessaire pour réparer le robinet. La présente garantie s'applique uniquement aux robinets Kohler installés aux États-Unis, au Canada ou au Mexique ("Amérique du Nord").

Kohler Co. garantit également toutes les autres caractéristiques du robinet ou des accessoires ("Robinet")*, (à l'exception des finitions dorées, non-Vibrant®, non chromées) contre tout vice de matériau et de fabrication lors d'une utilisation domestique normale, aussi longtemps que l'acquéreur d'origine demeure propriétaire de son domicile. La présente garantie s'applique uniquement aux robinets Kohler installés en Amérique du Nord. Si un vice est décelé lors d'une utilisation domestique normale, Kohler Co. choisira, à sa discrétion, la réparation, le remplacement ou la rectification appropriée. Cette garantie n'offre pas de protection contre les dommages dus à un accident, une mauvaise utilisation ou un mauvais traitement. Un entretien et un nettoyage inadéquats annulent la garantie**. Une preuve d'achat (ticket de caisse d'origine) doit être présentée à Kohler Co. avec toutes les

Garantie (cont.)

réclamations au titre de la garantie. Kohler Co. n'est pas responsable des frais de main-d'œuvre, d'installation ou de tout autre frais particulier, accessoire ou indirect. La responsabilité de Kohler Co. ne dépassera en aucun cas le prix d'achat du robinet.

Si le robinet est utilisé dans un commerce ou s'il est installé en dehors d'Amérique du Nord, ou si la finition est dorée, non-Vibrant, peinte ou revêtue d'une poudre, Kohler Co. garantit le robinet contre tout vice de matériau et de fabrication pendant un (1) an à partir de la date d'installation du produit, selon les modalités de la garantie limitée standard d'un an de Kohler Co.

Pour toute réclamation au titre de la présente garantie, contacter Kohler Co. par l'intermédiaire du vendeur, plombier, centre de rénovation ou revendeur par internet, ou bien par écrit à l'adresse suivante Kohler Co., Attn.: Customer Care Center, 444 Highland Drive, Kohler, WI 53044, USA. Fournir tous les renseignements pertinents à la réclamation, dont notamment une description complète du problème et du produit, le numéro de modèle, la couleur, la finition, la date et le lieu d'achat du produit. Joindre également l'original de la facture. Pour de plus amples renseignements ou pour obtenir les coordonnées du service de réparation le plus proche, appeler le 1-800-4-KOHLER (1-800-456-4537) à partir des É.-U. et du Canada, et le 001-800-456-4537 à partir du Mexique, ou consulter le site www.kohler.com aux É.-U., www.ca.kohler.com à partir du Canada, ou www.mx.kohler.com au Mexique.

KOHLER CO. ET/OU LE REVENDEUR FOURNISSENT CES GARANTIES AU LIEU ET PLACE DE TOUTES AUTRES GARANTIES, EXPRESSES OU TACITES, Y COMPRIS LES GARANTIES TACITES DE COMMERCIALITÉ ET D'ADAPTATION À UN USAGE PARTICULIER. KOHLER CO. ET/OU LE REVENDEUR DÉCLINENT TOUTE RESPONSABILITÉ CONTRE LES DOMMAGES PARTICULIERS, ACCESSOIRES OU INDIRECTS. Certains états et provinces ne permettent pas de limite sur la durée de la garantie tacite, ni l'exclusion ou la limite des dommages, et, par conséquent, lesdites limites et exclusions peuvent ne pas s'appliquer à votre cas. La présente garantie accorde au consommateur des droits juridiques particuliers. Vous pouvez également avoir d'autres droits qui varient d'un état ou d'une province à l'autre.

Ceci constitue la garantie écrite exclusive de Kohler Co.

*Les robinets Trend®, la colonne MasterShower®, les systèmes et éléments BodySpa; la colonne, les systèmes et les éléments WaterHaven®; les robinets Tripoint®, les finitions or poli, non-Vibrant

Garantie (cont.)

et peintes ou à revêtement de poudre, les raccords, tous les articles de la section "Fixture Related" du catalogue des prix des robinets Kohler, les écoulements, les crépines d'évier Duostrainer[®], les distributeurs de savon/lotion, le haut-parleur sans fil Moxie[™] et les robinets utilisés dans des installations commerciales et en dehors de l'Amérique du Nord sont couverts par la garantie limitée d'un an de Kohler Co.

****Ne jamais utiliser de nettoyants contenant des agents abrasifs, de l'ammoniaque, de l'eau de Javel, des acides, des cires, de l'alcool, des dissolvants ou autres produits non recommandés pour le chrome. Ceci annulera la garantie.**

Guía de instalación y cuidado

Desviador de dos vías

Herramientas y materiales



Taladro y broca de corona



Llave ajustable



Llave hexagonal de 3/32"

Más:

- Tubos de suministro, conectores y tapones



Cinta para medir



Soplete de propano



Suelda

Antes de comenzar



ADVERTENCIA: Riesgo de lesiones personales. Este producto es solamente una válvula desviadora y nunca se debe utilizar como llave de paso. Si se hace, se permite el flujo a contracorriente entre los suministros de agua fría y caliente, y se crea un riesgo de sufrir quemaduras graves.

- Cumpla todos los códigos locales de plomería y de construcción.
- Cierre el suministro principal de agua.
- Provea un panel de acceso para todas las instalaciones.
- Lea atentamente todo este manual de instrucciones antes de iniciar la instalación; las ilustraciones no muestran todas las configuraciones posibles.
- Este desviador se puede instalar en cubiertas con un espesor máximo de 1-1/4" (32 mm).
- Revise con cuidado las tuberías de suministro y de desagüe para asegurarse de que no estén dañadas. Reemplace si es necesario.

Antes de comenzar (cont.)

- Es posible aumentar la distancia entre la fuente de suministro de agua y la conexión de la manguera trenzada con una tubería de cobre de 1/2" por debajo del borde de la bañera/bañera de hidromasaje, aunque ello puede resultar poco práctico o seguro. Un tendido muy largo de tubería hace que salga mucha agua a temperatura ambiente cada vez que se activa la ducha de mano.
- Este desviador se puede utilizar en instalaciones de montaje en pared o en cubierta. Consulte consideraciones especiales en la sección "Configuraciones de desviador".
- No instale surtidores con restrictores de flujo ni duchas de mano en la salida grande (5/8" D.E.) de la bañera.
- El desviador de dos vías KOHLER está diseñado para ser utilizado con los surtidores de bañera sin desviador de KOHLER.
- **Retire todos los componentes internos de la válvula desviadora antes de soldar.** Para evitar posibles fugas, Kohler Co. recomienda soldar las conexiones del suministro y de la salida opcional.

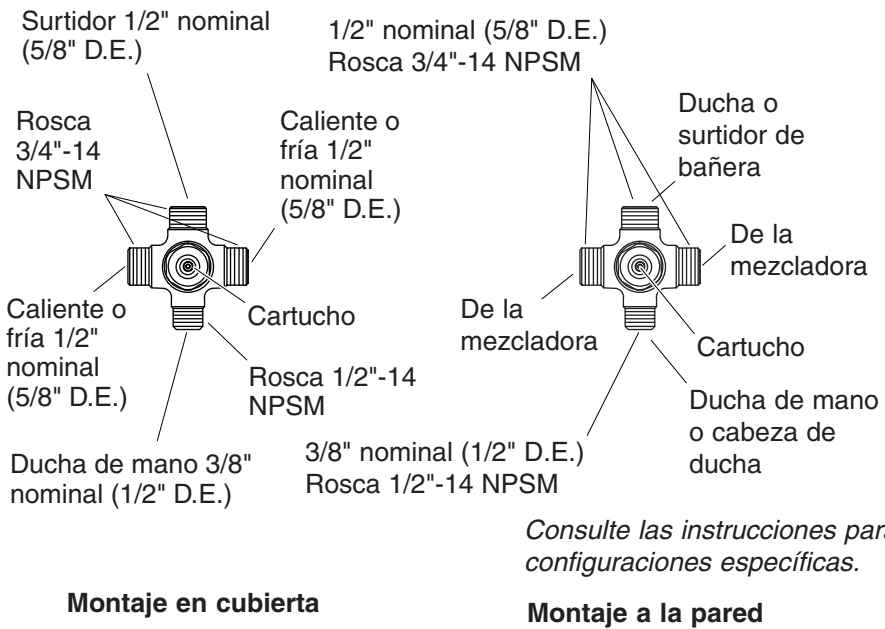

1. Configuraciones de desviador

Configuraciones para instalaciones de montaje en cubierta

- El puerto pequeño es para la ducha de mano (o para la cabeza de ducha).
- El puerto directamente opuesto al puerto pequeño es para el surtidor de bañera. De manera predeterminada el flujo es a través de este puerto.
- Los dos puertos restantes son para los suministros de entrada de agua caliente y fría. Son intercambiables. Si solo se necesita uno de estos puertos, tape el otro puerto.

Configuraciones para instalaciones de montaje en pared

Cuando el desviador se utiliza entre el surtidor de la bañera y la ducha de mano (o la cabeza de ducha):

- El puerto pequeño es para la ducha de mano (o para la cabeza de ducha).

Configuraciones de desviador (cont.)

- El puerto directamente opuesto al puerto pequeño es para el surtidor de bañera. De manera predeterminada el flujo es a través de este puerto.
- Los dos puertos restantes son para los suministros de entrada de agua caliente y fría. Son intercambiables. Si solo se necesita uno de estos puertos, tape el otro puerto.

Cuando el desviador se utiliza entre la cabeza de ducha y la ducha de mano:

- El puerto pequeño es para la ducha de mano.
- El puerto directamente opuesto al puerto pequeño es para la cabeza de ducha. De manera predeterminada el flujo es a través de este puerto.
- Los dos puertos restantes son para el suministro de entrada. Son intercambiables. Si solo se necesita uno de estos puertos, tape el otro puerto.

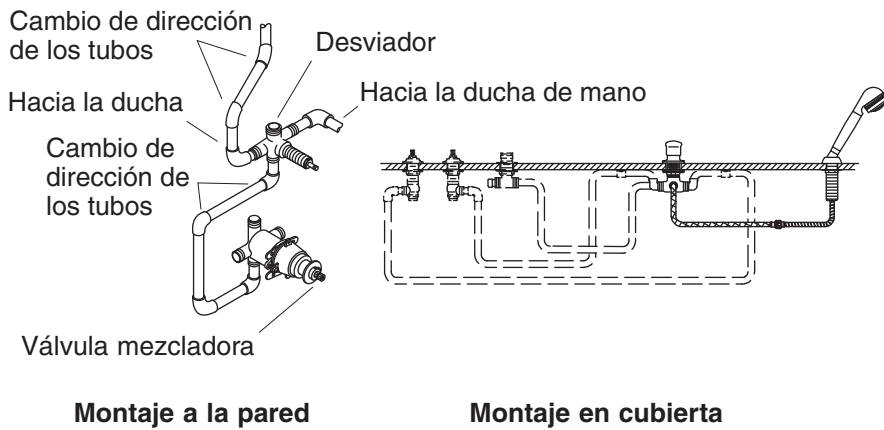

2. Configuraciones de tubería

- Verifique la ubicación de los componentes y la orientación de todos los puertos.
- Decida con anticipación la ubicación y la orientación del desviador. Las ubicaciones de la ducha y de la ducha de mano, así como la dirección en la que apuntan las entradas/salidas, afectan el número necesario de tuberías y conectores.
- Deje espacio suficiente para las salidas de la válvula, las manijas y las mangueras de la ducha de mano. Para poder utilizarla con un surtidor opcional, deje también espacio para la conexión del surtidor.
- Es posible aumentar la distancia entre el desviador y la conexión de manguera trenzada con una tubería de cobre de 1/2" por debajo del borde de la bañera/bañera de hidromasaje, aunque ello puede resultar poco práctico o seguro. Un tendido muy largo de tubería hace que salga mucha agua a temperatura ambiente cada vez que se activa la ducha de mano.
- Fije los tramos largos de tubería a la parte inferior de la cubierta o del borde. Si la tubería no se puede fijar en un punto cercano al desviador, asegure la tubería desde abajo con postes de madera u otro material de soporte.

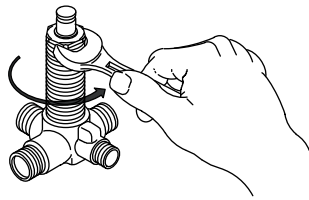
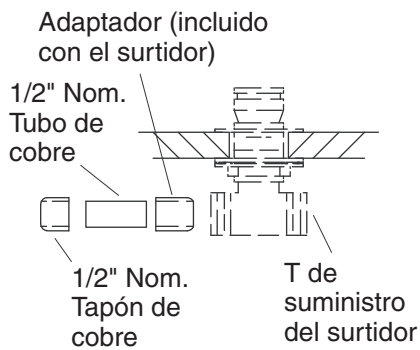

3. Preparación

- Provea un panel de acceso para todas las instalaciones.
- Deje espacio para poder tener acceso a la conexión entre la manguera de alta presión de la ducha y la manguera trenzada de la ducha.

NOTA: Para facilitar la instalación, no instale la bañera mientras no haya terminado de soldar (excepto los suministros). Luego, instale la bañera y conecte los suministros.

- Si se utiliza, instale el vástago del surtidor de la bañera en este momento según las instrucciones de instalación del surtidor. De ser posible, no instale la guarnición de acabado mientras no haya terminado toda la construcción y la instalación.
- **Para surtidores con una T de suministro:** Agregue un adaptador y un tubo de cobre de 1/2". Fije con soldadura. Tapone el puerto que sobra para cerrarlo.
- Instale los cuerpos de válvula conforme a las instrucciones de instalación del cuerpo de la válvula.
- Fije los cuerpos de válvula sin apretar.
- Siga las instrucciones de instalación de la manija para ensamblar provisionalmente las manijas con el fin de ajustar las válvulas a la altura correcta. Ajuste la altura de la válvula antes de conectar las líneas al desviador o al suministro.

Preparación (cont.)

NOTA: Es más fácil retirar el montaje del cartucho antes de instalar el desviador. El montaje se puede retirar ahora o después de instalar el desviador.

- Utilice una llave de tuercas para aflojar el montaje del cartucho del cuerpo del desviador. Continúe desenroscando el montaje para retirarlo.
- Coloque el montaje a un lado. Proteja los sellos y los arosellos (O-rings) para evitar que se ensucien, dañen o desajusten.

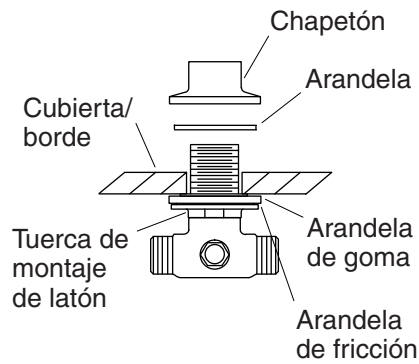

4. Instale el desviador

Para instalaciones de cubierta acabada

- Taladre un orificio de 1-1/2" (38 mm) en el lugar de instalación del desviador.

Para todas las instalaciones

NOTA: Es posible que necesite ayuda para alinear y fijar el desviador.

- Enrosque la tuerca de montaje por completo en el cuerpo del desviador.
- Deslice la arandela de fricción seguida de la arandela de goma por el cuerpo del desviador hasta llegar a la tuerca de montaje.
- Inserte el cuerpo del desviador a través de la cubierta, el borde o la pared.
- Deslice la arandela en el cuerpo del desviador.
- Enrosque el chapetón en el cuerpo del desviador hasta que el chapetón quede al fondo del cuerpo del desviador. Esto permite que haya suficiente espacio para que la manija pueda funcionar correctamente.
- Alinee las entradas y las salidas.
- Apriete a mano la tuerca de montaje.

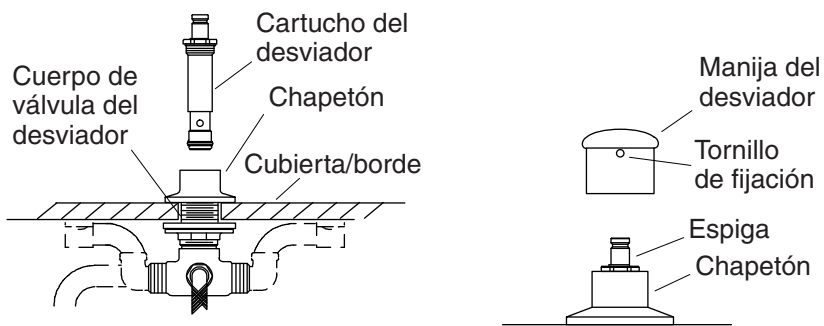

Nota: Proporcione un soporte para el desviador.

5. Termine la instalación del desviador

PRECAUCIÓN: Riesgo de daños al producto. Verifique que el cuerpo del desviador esté fijo antes de retirar el cartucho. Si no está fijo, el proceso para retirar el cartucho puede causar daños a los tubos y a las conexiones.

PRECAUCIÓN: Riesgo de daños al producto. El calor excesivo puede causar daños a los componentes internos de plástico. Al soldar no aplique calor excesivo. Mantenga la llama del soplete alejada del cuerpo de latón. Solo aplique calor directo a los conectores y a las extensiones.

¡IMPORTANTE! Si el acceso a las conexiones que van soldadas es limitado o si existe el riesgo de aplicar demasiado calor al cuerpo de latón, retire el cartucho antes de soldar. Si retira el cartucho, evite que los sellos y que los arosellos (O-rings) se ensucien, dañen o desalineen.

¡IMPORTANTE! Al soldar no aplique calor excesivo. Mantenga la llama del soplete alejada del cuerpo de latón.

¡IMPORTANTE! Solo aplique calor directo a los conectores y a las extensiones.

- Si no se ha retirado aún, retire el montaje del cartucho del desviador.
- Conecte en seco todos los tubos y los conectores.
- Suelde los tubos para el surtidor opcional o para la ducha mural.

Termine la instalación del desviador (cont.)

- Conecte las líneas de agua caliente y fría desde las válvulas al desviador.
- Al mismo tiempo que lo sostiene por debajo, instale el montaje del cartucho en el cuerpo del desviador y apriételo cuidadosamente con una llave de tuercas.
- Instale la manija del desviador. Utilice una llave hexagonal para apretar el tornillo de fijación.
- Ensamble el adaptador al cartucho; apriete el tornillo de fijación para asegurar.
- Presione la manija en el adaptador.

6. Verificación de la instalación

- Termine la instalación de la válvula, la guarnición de la válvula y el resto de los componentes según las instrucciones incluidas con el producto.
- Asegúrese de que todas las conexiones estén apretadas.
- Abra el desagüe.
- Abra el suministro principal de agua y verifique que no haya fugas. Repare según sea necesario.
- Abra las válvulas de agua fría y caliente, y haga circular agua por el surtidor (si está instalado) para eliminar partículas. Verifique que no haya fugas.
- Verifique que el desviador funcione correctamente.
- Gire las válvulas a la posición cerrada.

Cuidado y limpieza

Para obtener los mejores resultados, tenga presente lo siguiente al limpiar su producto KOHLER:

- Para la limpieza, utilice solamente un detergente suave como jabón líquido para lavar platos y agua tibia. No utilice limpiadores abrasivos que puedan rayar u opacar la superficie.
- Lea atentamente la etiqueta del producto de limpieza para asegurar que no presente riesgos al usarse en el material.
- Siempre pruebe la solución de limpieza en un área oculta antes de aplicarla a toda la superficie.

Cuidado y limpieza (cont.)

- No deje por tiempo prolongado los limpiadores en la superficie.
- Limpie con un trapo y enjuague completa e inmediatamente con agua después de aplicar limpiadores. Enjuague y seque las superficies cercanas que se hayan rociado.
- Utilice una esponja o trapo suave y húmedo. Para limpiar las superficies, nunca utilice materiales abrasivos como cepillos o estropajos de tallar.

Para obtener información detallada de limpieza y los limpiadores a considerar, visite www.kohler.com/clean. Para solicitar información sobre el cuidado y la limpieza, llame al 1-800-456-4537.

Garantía

Garantía limitada de por vida para la grifería KOHLER®

Kohler Co. garantiza que la Grifería* fabricada después del 1 de enero de 1997 está libre de problemas de fugas y goteo durante el uso residencial normal, mientras el comprador consumidor original sea el propietario de su casa. En caso de que la Grifería presente fugas o goteo durante el uso normal, Kohler Co. enviará por correo y sin ningún cargo al comprador original, el cartucho necesario para que la Grifería funcione correctamente. Esta garantía se aplica solo a la Grifería Kohler instalada en Estados Unidos de América, Canadá o México ("Norteamérica").

Kohler Co. también garantiza que todas las demás características de la grifería o accesorios ("Grifería")*, (excepto los acabados de oro, que no sean Vibrant®, o que no sean de cromo) están libres de defectos de material y mano de obra, durante el uso residencial normal, mientras el comprador consumidor original sea el propietario de su casa. Esta garantía se aplica solo a la Grifería Kohler instalada en Norteamérica. Si se encuentra un defecto durante el uso residencial normal, Kohler Co., a su criterio, reparará, proveerá un repuesto o producto, o realizará los ajustes pertinentes. Esta garantía no cubre daños causados por accidente, abuso o uso indebido del producto. El cuidado y la limpieza indebidos anularán la garantía**. Al presentar las reclamaciones de garantía a Kohler Co., es necesario incluir la prueba de compra (recibo de venta original). Kohler Co. no se hace responsable de costos de mano de obra, instalación u otros costos incidentales o indirectos. En ningún caso la responsabilidad de Kohler Co. excederá el precio de compra de la Grifería.

Si la Grifería se utiliza comercialmente o se instala fuera del territorio de Norteamérica, o si el acabado es de oro, no es Vibrant o un acabado de color con revestimiento de pintura o polvo, Kohler Co. garantiza

Garantía (cont.)

que la Grifería está libre de defectos de material y mano de obra por un (1) año, a partir de la fecha de instalación, bajo la garantía limitada de un año estándar de Kohler Co.

Si usted considera que tiene una reclamación en virtud de la garantía, comuníquese con Kohler Co. a través de su distribuidor, contratista de plomería, centro de remodelación o distribuidor por Internet, o escriba a Kohler Co., Attn.: Customer Care Center, 444 Highland Drive, Kohler, WI 53044, USA. Asegúrese de proporcionar toda la información pertinente a su reclamación, incluida una descripción completa del problema, del producto, del número de modelo, del color, del acabado, de la fecha de compra y del lugar de compra del producto. También incluya el recibo original. Para información adicional, o para obtener el nombre y dirección del lugar de reparación y servicio más cercano a usted, llame al 1-800-4-KOHLER (1-800-456-4537) desde los EE.UU. y Canadá, y al 001-800-456-4537 desde México, o visite www.kohler.com desde los EE.UU., www.ca.kohler.com desde Canadá, o www.mx.kohler.com en México.

KOHLER CO. Y/O EL VENDEDOR OFRECEN ESTAS GARANTÍAS QUE SUSTITUYEN TODAS LAS DEMÁS GARANTÍAS, EXPRESAS O IMPLÍCITAS, INCLUYENDO, ENTRE OTRAS, LAS GARANTÍAS IMPLÍCITAS DE COMERCIALIZACIÓN E IDONEIDAD PARA UN USO DETERMINADO. KOHLER CO. Y/O EL VENDEDOR DESCARGAN TODA RESPONSABILIDAD POR CONCEPTO DE DAÑOS PARTICULARES, INCIDENTALES O INDIRECTOS.

Algunos estados/provincias no permiten limitaciones en cuanto a la duración de una garantía implícita o a la exclusión o limitación de dichos daños, por lo que estas limitaciones y exclusiones pueden no aplicar a su caso. Esta garantía otorga al consumidor ciertos derechos legales específicos. Además, usted puede tener otros derechos que varían de estado a estado y provincia a provincia.

Esta es la garantía exclusiva por escrito de Kohler Co.

*La grifería Trend® la torre MasterShower®, los sistemas y componentes BodySpa, la torre, sistemas y componentes WaterHaven®, las griferías Tripoint®, el acabado en oro pulido, que no sea Vibrant y los acabados con revestimiento de pintura o en polvo, las conexiones, todos los artículos contenidos en la sección "Fixture Related" de la lista de precios de la grifería Kohler, los desagües, las coladeras de fregadero Duostrainer®, los dispensadores de jabón y loción, la bocina inalámbrica Moxie™; y la grifería de uso comercial e instalada fuera del territorio de Norteamérica, están cubiertos por la garantía limitada de un año de Kohler Co.

**Nunca utilice limpiadores que contengan limpiadores abrasivos,

Garantía (cont.)

amoniaco, blanqueador, ácidos, ceras, alcohol, disolventes u otros productos no recomendados para el cromo. Esto anulará la garantía.

USA/Canada: 1-800-4KOHLER

México: 001-800-456-4537

kohler.com

THE BOLD LOOK
OF **KOHLER**®

©2013 Kohler Co.

1229813-2-A