

Installation Guide

Deck-Mount Bath Faucet Trim

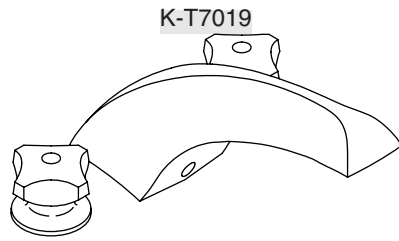

M product numbers are for Mexico (i.e. K-12345**M**)
Los números de productos seguidos de
M corresponden a México (Ej.
K-12345**M**)
Français, page "Français-1"
Español, página "Español-1"

THE BOLD LOOK
OF **KOHLER**®

1011303-2-C

Tools and Materials



Adjustable
Wrench

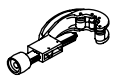

Plumbers
Putty

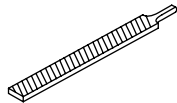

Plus:
• Rag



Hex
Wrench



Tape
Measure

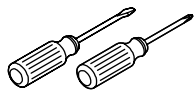

Assorted
Screwdrivers

Before You Begin

- Observe all local plumbing and building codes.
- Shut off the water supply.
- Install the required valves (K-300-K-NA, K-300-KR-NA, or K-301-K-NA) prior to installing the product. Refer to the installation instructions packed with the valves.
- Complete the finished deck material before installing the product.
- Kohler Co. reserves the right to make revisions in the design of faucets without notice, as specified in the Price Book.

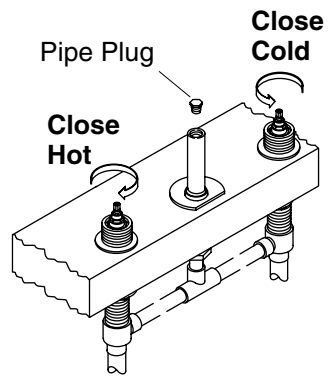

1. Remove the Pipe Plug

- Make sure the valves are closed (cold = fully counterclockwise; hot = fully clockwise).
- Turn off the main water supply.
 - ⚠ **WARNING: Risk of personal injury.** Do not lean over the pipe plug when turning or removing the pipe plug. The water supply lines may be pressurized, causing water to spray or purge when removing the pipe plug.
- Carefully remove and discard the pipe plug.

Install Spout Supply Tube

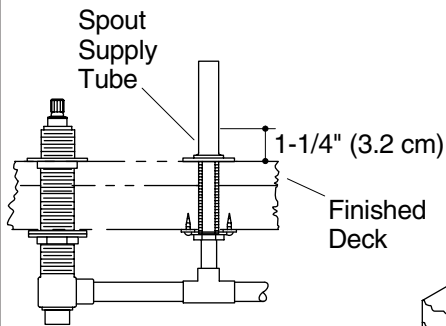

For Tile-Covered Deck Installation

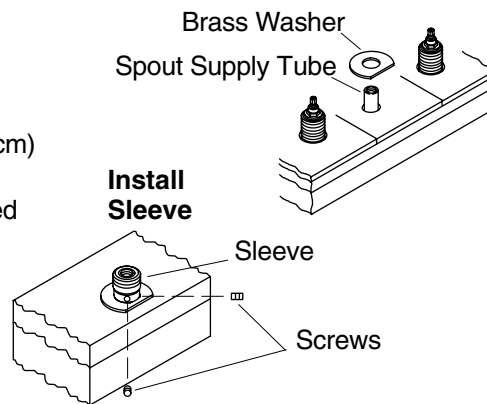

2. Install the Spout Supply Tube

- Remove the plaster guard from the spout supply tube.
- Using a tube cutter, cut the spout supply tube 1-1/4" (3.2 cm) above the finished surface.
- Using a file, remove all burrs from the spout supply tube. This will prevent damage to the O-ring inside the sleeve.
- For tile-covered deck installations:** Slide the brass washer (provided) onto the spout supply tube with the flat side facing forward. **For all other installations:** Discard the brass washer.
- Loosen the screws in the sleeve.
- Using a twisting motion, slide the sleeve onto the spout supply tube until it contacts the finished surface.
- Align the sleeve with the screws offset from the center (not facing directly forward or backward), as shown.
- Retighten the screws.

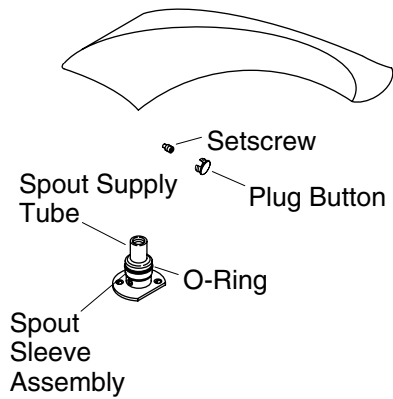

3. Install the Spout

NOTICE: To avoid damage to the seal in the base of the spout, use care when installing the spout.

NOTICE: To avoid damage to the O-ring on the spout sleeve assembly, keep the spout supply tube clean and use care when installing the spout.

- Loosen the setscrew until it is clear of the inside wall of the spout.
- Apply a ring of plumbers putty or other sealant around the underside of the spout according to the sealant manufacturer's instructions.
- Position the spout on the spout sleeve assembly, then carefully press down until the spout contacts the finished surface.
- Rotate the spout until it is aligned to face straight forward.
- Retighten the setscrew.
- Insert the plug button over the setscrew so it is flush with the surface of the spout.
- Remove any excess putty or sealant.

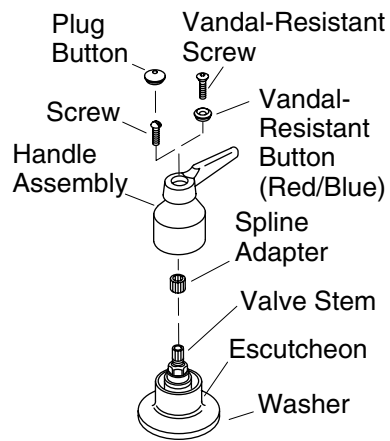

4. Install the Handles

NOTE: The handle assembly shown may differ from your actual product. The installation instructions still apply.

- Insert a washer into the underside of each escutcheon.
- Thread each escutcheon over each valve stem until it is snug against the finished surface.
- Slide a spline adapter half way down each valve stem.
- Gently press the handle assembly marked "cold" with blue tape onto the spline adapter on the right.
- Gently press the remaining handle assembly onto the spline adapter on the left.
- Check for proper alignment of each handle assembly. If necessary, remove the handle assembly, reposition the spline adapter on the valve stem, then reinstall the handle assembly.
- For vandal-resistant handle assemblies:** Insert each vandal-resistant button into the top of each handle assembly. Right is blue; left is red.
- Secure the handle assemblies with a screw.
- For regular handle assemblies:** Press the plug button over the screw.

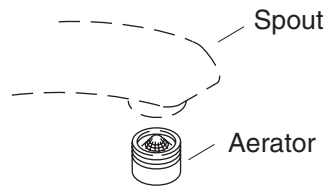

5. Complete the Installation

- Ensure that both handles are turned off (hot = clockwise, cold = counterclockwise).
- Remove the aerator.
- Turn on the main water supply and check for leaks.
- Turn on the hot and cold valves and run water through the spout to remove debris. Check for leaks.
- Turn off the hot and cold valves.
- Reinstall the aerator.

Guide d'installation

Garniture de robinet de baignoire sur comptoir

Outils et matériels



Clé à molette

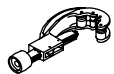

Mastic de plombier

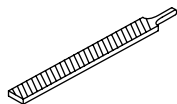

Plus:
• Chiffon



Clé hexagonale



Mètre ruban

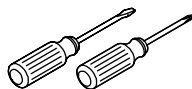

Tournevis assortis

Avant de commencer

- Respecter tous les codes de plomberie et de bâtiment locaux.
- Couper l'alimentation d'eau.
- Installer les valves requises (K-300-K-NA, K-300-KR-NA ou K-301-K-NA) avant d'installer le produit. Se référer aux instructions d'installation emballées avec les valves.
- Compléter le matériau du comptoir fini avant d'installer le produit.
- Kohler Co. se réserve le droit d'apporter toutes modifications au design des robinets et ceci sans préavis, comme spécifié dans le catalogue des prix.

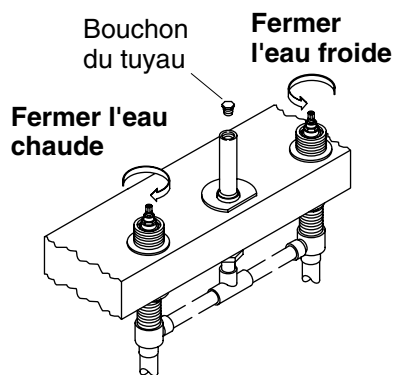

1. Retirer le bouchon du tuyau

- S'assurer que les robinets sont fermés (côté froid complètement vers la gauche, côté chaud complètement vers la droite).

- Fermer l'alimentation d'eau principale.



AVERTISSEMENT : Risque de blessures corporelles. Ne pas se pencher sur le bouchon du tuyau au moment de le tourner ou lors de son retrait. Les canalisations d'alimentation d'eau peuvent être sous pression, ce qui cause des jets ou des purges d'eau lors du retrait du bouchon du tuyau.

- Retirer le bouchon du tuyau avec précaution et le jeter.

Installer le tube d'alimentation du bec

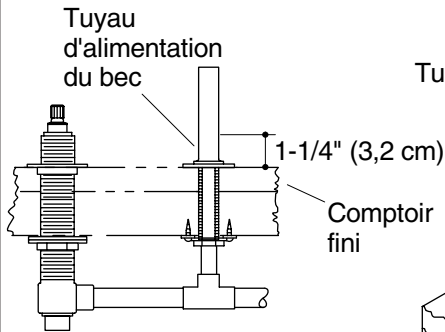

Pour installation comptoir carrelé uniquement

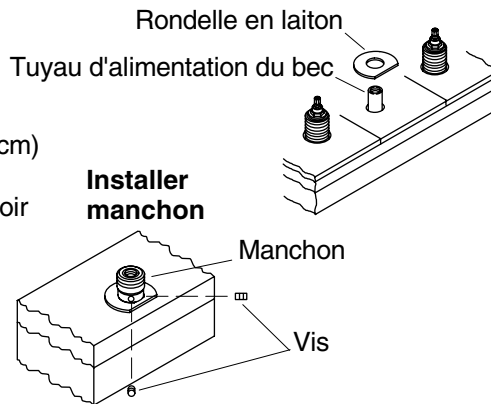

2. Installer le tube d'alimentation du bec

- Retirer le renfort de plâtre du tube d'alimentation du bec.
- Utiliser un coupe tube pour couper le tube d'alimentation du bec de 1-1/4" (3,2 cm) au-dessus de la surface finie.
- Utiliser une lime pour supprimer toutes les ébarbures du tube d'alimentation du bec. Ceci préviendra tout endommagement du joint torique à l'intérieur du manchon.
- Pour les installations sur comptoir recouvert de carrelage :** Faire glisser la rondelle en laiton (fournie) sur le tube d'alimentation du robinet, avec le côté plat dirigé vers l'avant. **Pour toutes les autres installations:** Jeter la rondelle en laiton.
- Desserrer les vis du manchon.
- Utiliser un mouvement de rotation pour faire glisser le manchon sur le tube d'alimentation du bec jusqu'à ce qu'il entre en contact avec la surface finie.
- Aligner le manchon avec les vis décalées du centre (ne faisant pas directement face vers l'avant ou l'arrière), tel qu'illustré.
- Resserrer les vis.

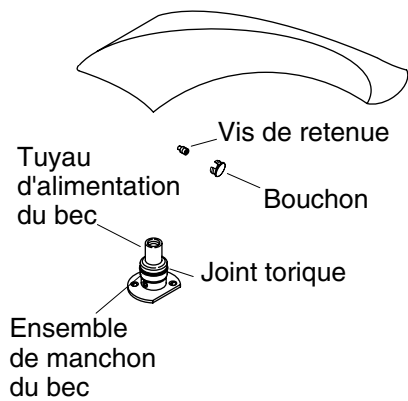

3. Installer le bec

AVIS : Afin d'empêcher tout dommage du joint préinstallé dans la base du bec, procéder avec soin lors de l'installation du bec.

AVIS : Pour éviter d'endommager le joint torique sur le manchon du bec, maintenir le tube d'alimentation du bec propre et procéder avec soin lors de l'installation du bec.

- Desserrer la vis de retenue jusqu'à ce qu'elle soit dégagée de l'intérieur de la paroi du bec.
- Appliquer du mastic de plombier ou un autre produit d'étanchéité autour du dessous du bec selon les instructions du fabricant du mastic.
- Positionner le bec sur son manchon, puis appuyer dessus délicatement jusqu'à ce que le bec touche la surface finie.
- Pivoter le bec jusqu'à ce qu'il soit aligné de face.
- Resserrer les vis de retenue.
- Insérer le bouton du bouchon sur la vis de retenue, jusqu'à ce qu'il soit à ras de la surface du bec.
- Retirer tout excédent de mastic de plombier ou de joint d'étanchéité.

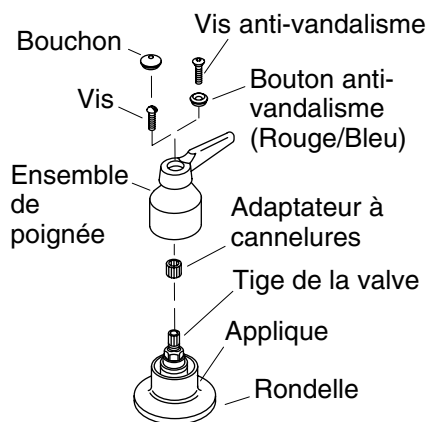

4. Installer les poignées

REMARQUE : L'ensemble illustré peut ne pas être identique au produit actuel. Les instructions d'installation s'appliquent tout de même.

- Insérer une rondelle dans le dessous de chaque applique.
- Enfiler chaque applique par-dessus chaque tige de valve, jusqu'à ce qu'elle soit à ras de la surface finie.
- Glisser un adaptateur à cannelures à moitié dans chaque tige de valve.
- Presser doucement la poignée avec la mention « froid » avec le ruban bleu sur l'adaptateur à cannelures de droite.
- Presser doucement l'autre poignée sur l'adaptateur à cannelures de gauche.
- Vérifier l'alignement correct de chaque ensemble de poignée. Si nécessaire, retirer l'ensemble de poignée, repositionner l'adaptateur à cannelures sur la tige de la valve, puis réinstaller l'ensemble de la poignée.
- Pour les ensembles de poignées anti-dégradation par malveillance :** Insérer chaque bouton anti-dégradation par malveillance dans le dessous de chaque poignée. Le côté droit est bleu, le côté gauche est rouge.
- Sécuriser les ensembles de poignées avec une vis.
- Pour les ensembles de poignées normales :** Appuyer sur le bouton du bouchon, par-dessus la vis.

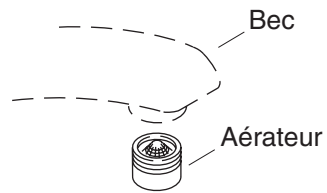

5. Terminer l'installation

- S'assurer que les deux poignées de robinet sont fermées (chaud = dans les sens des aiguilles d'une montre, froid = dans le sens contraire des aiguilles d'une montre).
- Retirer l'aérateur.
- Ouvrir l'alimentation d'eau principale et rechercher des fuites.
- Ouvrir les valves d'eau chaude et froide et faire couler l'eau à travers le bec pour chasser tous les débris. Vérifier s'il y a des fuites.
- Fermer les valves d'eau chaude et froide.
- Réinstaller l'aérateur.

Guía de instalación

Guarnición de grifería de bañera de montaje en cubierta

Herramientas y materiales



Llave ajustable



Masilla de plomería

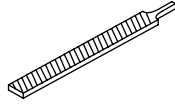

Más:
• Trapo



Llave hexagonal



Cinta para medir

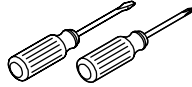

Destornilladores surtidos

Antes de comenzar

- Cumpla con todos los códigos locales de plomería y construcción.
- Cierre el suministro de agua.
- Antes de instalar el producto, instale las válvulas requeridas (K-300-K-NA, K-300-KR-NA o K-301-K-NA). Consulte las instrucciones de instalación que se incluyen con las válvulas.
- Termine el material de acabado de la cubierta antes de instalar el producto.
- Kohler Co. se reserva el derecho de modificar el diseño de la grifería sin previo aviso, tal como se especifica en la lista de precios.

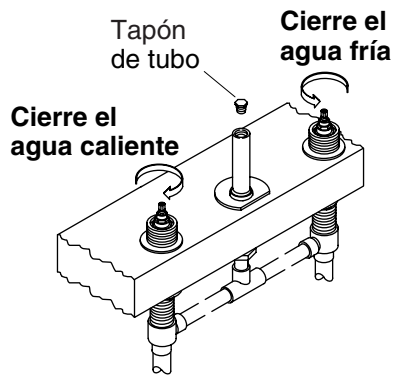

1. Desinstale el tapón de tubo

- Verifique que las válvulas estén cerradas (agua fría = completamente a la izquierda; agua caliente = completamente a la derecha).

- Cierre el suministro de agua.



ADVERTENCIA: Riesgo de lesiones personales. Al girar o retirar el tapón de tubo, no se incline sobre el tapón de tubo. Las líneas de suministro de agua pueden estar presurizadas, lo que puede causar que el agua se rocíe o se purgue al quitar el tapón de tubo.

- Retire con cuidado y deseche el tapón de tubo.

Instale el tubo de suministro del surtidor

Tubo de suministro del surtidor

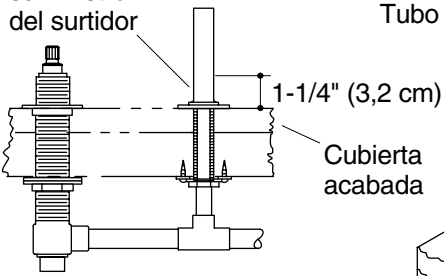

Sólo para la instalación sobre cubierta revestida de azulejos

Arandela de latón

Tubo de suministro del surtidor

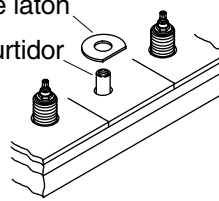

Instale la manga

Manga

Tornillos

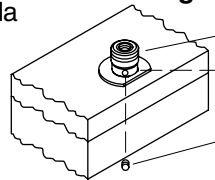

2. Instale el tubo de suministro del surtidor

- Retire el protector de yeso del tubo de suministro del surtidor.
- Con un cortatubos, corte el tubo de suministro del surtidor 1-1/4" (3,2 cm) arriba de la superficie acabada.
- Con una lima, retire todas las rebabas del tubo de suministro del surtidor. Esto evitará dañar el arosello (O-ring) dentro de la manga.
- Para instalaciones en cubierta con revestimiento de azulejo:** Deslice la arandela de latón (provista) en el tubo de suministro del surtidor con el lado plano hacia el frente. **Para todas las demás instalaciones:** Deseche la arandela de latón.
- Afloje los tornillos en la manga.
- Con un movimiento de giro, deslice la manga en el tubo de suministro del surtidor hasta que haga contacto con la superficie acabada.
- Alinee la manga con los tornillos descentrados (sin estar orientados hacia el frente o hacia atrás) como se muestra.
- Vuelva a apretar los tornillos.

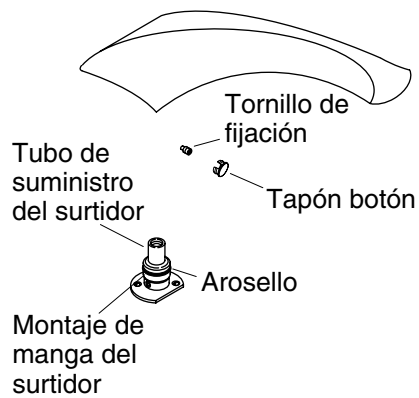

3. Instale el surtidor

AVISO: Para evitar daño al sello de la base del surtidor, tenga cuidado al instalar el surtidor.

AVISO: Para evitar daño al arosello (O-ring) del montaje de la manga del surtidor, mantenga limpio el tubo de suministro del surtidor y tenga cuidado al instalar el surtidor.

- Afloje el tornillo de fijación hasta que libere la pared interior del surtidor.
- Aplique una tira de masilla de plomería u otro sellador alrededor en la parte inferior del surtidor según las instrucciones del fabricante del sellador.
- Coloque el surtidor en el montaje de la manga del surtidor, luego presione con cuidado hacia abajo hasta que el surtidor haga contacto con la superficie acabada.
- Gire el surtidor hasta que esté alineado hacia el frente.
- Vuelva a apretar el tornillo de fijación.
- Inserte el tapón botón sobre el tornillo de fijación de manera que quede al ras con la superficie del surtidor.
- Limpie el exceso de masilla de plomería o sellador.

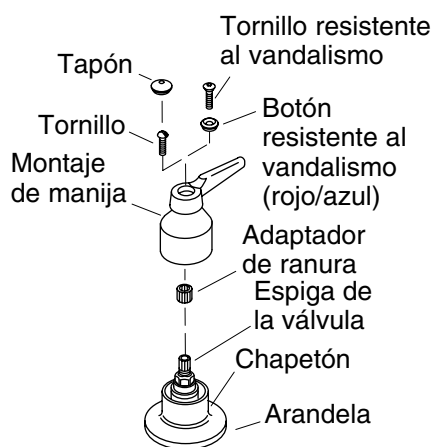

4. Instale las manijas

NOTA: Es posible que el montaje de grifería ilustrado sea diferente al producto que haya adquirido. Las instrucciones de instalación aun aplican.

- Inserte una arandela en el dorso de cada chapetón.
- Enrosque cada chapetón sobre cada espiga de válvula hasta que quede ajustado contra la superficie acabada.
- Deslice un adaptador de ranuras hasta la mitad de cada espiga de válvula.
- Presione suavemente el montaje de manija identificado con la palabra "cold" (fría) que lleva la cinta azul en el adaptador de ranuras del lado derecho.
- Presione suavemente el otro montaje de manija en el adaptador de ranuras del lado izquierdo.
- Verifique que la alineación sea correcta en cada montaje de manija. Si es necesario, retire el montaje de manija, cambie la posición del adaptador de ranuras en la espiga de la válvula, luego vuelva a instalar el montaje de manija.
- Para instalaciones de montajes de manija resistentes al vandalismo:** Inserte cada botón resistente al vandalismo en la parte superior de cada montaje de manija. El del lado derecho es azul; el del lado izquierdo es rojo.
- Fije los montajes de manija con un tornillo.

Instale las manijas (cont.)

- Para ensambles de manija regulares:** Presione el tapón botón sobre el tornillo.

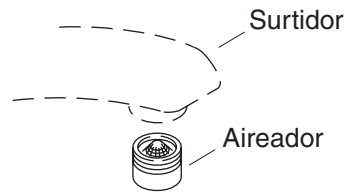

5. Termine la instalación

- Verifique que ambas manijas estén cerradas (caliente = hacia la derecha; fría = hacia la izquierda).
- Quite el aireador.
- Abra el suministro principal de agua y verifique que no haya fugas.
- Abra las válvulas del agua fría y caliente y deje correr el agua por el surtidor para eliminar los residuos. Verifique que no haya fugas.
- Cierre las válvulas del agua fría y caliente.
- Vuelva a instalar el aireador.

1011303-2-C

1011303-2-C

1011303-2-C

USA/Canada: 1-800-4KOHLER

México: 001-877-680-1310

kohler.com

THE BOLD LOOK
OF **KOHLER**®

©2009 Kohler Co.

1011303-2-C