



**SALON™ SPA BATH
SERIES**

INSTALLATION AND OPERATION INSTRUCTIONS

Jacuzzi® Luxury Bath

14525 Monte Vista Avenue
Chino, CA 91710
1-800-288-4002
www.jacuzzi.com

Contents

Contents.....	3
Product Information.....	3
Safety Instructions.....	4
Operational Safety Instructions.....	6
Inspection and Testing.....	8
Framing.....	9
Fuzion™ Specific Material.....	11
Electrical Connections.....	13
Drop-in Installation.....	15
Undermount Installation.....	17
Cleanup.....	17
General Operation Information.....	18
Blower Operation.....	18
Purging Air Channels.....	20
Whirlpool Operation.....	21
Controlling Whirlpool Direction and Flow.....	22
Purging the Whirlpool System.....	23
Bathtub Additives.....	23
Maintenance.....	24
Troubleshooting Procedures.....	25
Authorized Service.....	26
Warranty.....	27

Product Information

Save these instructions for future use. Use the form below to record your model and serial number for future reference.

Date Purchased _____

Purchased From _____

Installed By _____

Serial Number _____

Model _____

Installer: Leave the manual for the homeowner.

Homeowner: Read this manual and keep for future reference.

Safety Instructions

INSTRUCTIONS PERTAINING TO A RISK OF FIRE, ELECTRIC SHOCK, OR INJURY TO PERSONS.

This is a professional grade product. A knowledge of construction techniques, plumbing and electrical installation according to codes are required for proper installation and user satisfaction. We recommend that a licensed contractor perform the installation of all Jacuzzi® Luxury Bath products. Our warranty does not cover improper installation related problems.

 **CAUTION:** When using this unit, basic precautions should always be performed, including the following:

• READ AND FOLLOW ALL INSTRUCTIONS. SAVE THESE INSTRUCTIONS.











- Use this unit only for its intended use as described in this manual. Do not use attachments not recommended by the manufacturer.
- Never drop or insert any object into any opening.

 **WARNING:** RISK OF ACCIDENTAL INJURY OR DROWNING!
Do not permit children to use this unit unless they are closely supervised at all times. Do not use hydromassage bathtubs unless all suction guards are installed to prevent body and hair entrapment. Never operate the hydromassage bath if the suction cover is broken, damaged or missing

 **DANGER:** RISK OF SEVERE INJURY FROM ELECTRIC SHOCK OR DEATH FROM ELECTROCUTION!
This unit must be connected only to a supply circuit that is protected by a 15 amp ground fault circuit interrupter (GFCI). Such a GFCI should be provided by the installer and should be tested on a routine basis. To test the GFCI, push the test button. The GFCI should interrupt power. Push the reset button. Power should be restored. If the GFCI fails to operate in this manner, the GFCI is defective. If the GFCI interrupts power to the bathtub without the test button being pushed, a ground current is flowing, indicating a possibility of an electric shock. Do not use this hydromassage bathtub. Disconnect the hydromassage bathtub and have the problem corrected by a qualified service representative before using.

 **WARNING:** RISK OF ELECTRIC SHOCK!
Do not permit electrical appliances (such as a hair dryer, lamp, telephone, radio or television) within 60" (1524mm) of this hydromassage bathtub. Connect only to a circuit protected by a ground fault circuit interrupter (GFCI). (For permanently connected units) A green colored terminal (or a wire connector) marked "G," "GR," "GROUND," or "GROUNDING" is provided within the terminal compartment. To reduce the risk of electric shock, connect the terminal or connector to the grounding terminal of your electric service or supply panel with a conductor equivalent in size to the circuit conductors supplying the equipment.

Safety Instructions (Cont)

-  **WARNING:** Do not operate this unit without the guard over the intake for the circulation pump (suction cover/strainer).
-  **CAUTION:** This equipment is intended for indoor use only. Install the equipment in accordance with these instructions. Use supply wires that are suitable for 167°F (75°C), including the temperature rating of the supply conductors to be used. This unit should be electrically grounded and installed by a licensed contractor, electrician, and plumber. Building materials and wiring should be routed away from the motor/pump or blower or other heat producing components of this unit. A pressure wire connector is provided on the exterior of the motor/pump and heater to permit connection of an No. 8 AWG solid copper bonding conductor between this unit and all other electric equipment and exposed metal in the vicinity, as needed to comply with local requirements.
-  When using this electrical equipment, basic safety precautions should always be followed, including the following:
-  **WARNING:** RISK OF ACCIDENTAL INJURY OR DROWNING! CHILDREN SHOULD NOT USE HYDROMASSAGE BATHTUB WITHOUT ADULT SUPERVISION.
-  **WARNING:** RISK OF ACCIDENTAL INJURY OR DROWNING! DO NOT USE HYDROMASSAGE BATHTUB UNLESS ALL SUCTION GUARDS ARE INSTALLED TO PREVENT BODY AND HAIR ENTRAPMENT.
-  **WARNING:** TO AVOID INJURY, EXERCISE CARE WHEN ENTERING OR EXITING THE HYDROMASSAGE BATHTUB.
-  **WARNING:** RISK OF ACCIDENTAL INJURY OR DROWNING! DO NOT USE DRUGS OR ALCOHOL BEFORE OR DURING THE USE OF A HYDROMASSAGE BATHTUB EQUIPPED WITH A HEATER TO AVOID UNCONSCIOUSNESS AND POSSIBLE DROWNING.
-  **WARNING:** RISK OF FETAL INJURY! PREGNANT OR POSSIBLY PREGNANT WOMEN SHOULD CONSULT A PHYSICIAN BEFORE USING A HYDROMASSAGE BATHTUB EQUIPPED WITH A HEATER.
-  **WARNING:** RISK OF HYPERTHERMIA AND POSSIBLE DROWNING: DO NOT USE A HYDROMASSAGE BATHTUB EQUIPPED WITH A HEATER IMMEDIATELY FOLLOWING STRENUOUS EXERCISE.
-  **SAVE THESE INSTRUCTIONS .**

Operational Safety Instructions

English

**WARNING:**

RISK OF HYPERTHERMIA AND POSSIBLE DROWNING!
Do not use a hydromassage bathtub equipped with a heater immediately following strenuous exercise.

**WARNING:**

RISK OF ELECTRICAL SHOCK!

- Do not operate hydromassage system unless the bath is filled with water to at least 1-2" (25-51 mm) above the highest jet.
- Do not immerse the control panel by overfilling the bath.
- When cleaning your bath, do not use abrasive substances which will damage the bath's surface.
- To prevent discoloration of the acrylic finish, do not fill the bath with water in excess of 140°F (60°C).

**WARNING:**

PROLONGED IMMERSION IN HOT WATER MAY INDUCE HYPERTHERMIA!

Hyperthermia occurs when the internal temperature of the body reaches a level several degrees above the normal body temperature of 98.6°F (37°C). The symptoms of hyperthermia include an increase in the internal temperature of the body, dizziness, lethargy, drowsiness and fainting. The effects of hyperthermia include:

- A. Failure to perceive heat.
- B. Failure to recognize the need to exit the bath.
- C. Unawareness of impending hazard.
- D. Fetal damage in pregnant women.
- E. Physical inability to exit the bath.
- F. Unconsciousness resulting in danger of drowning.

**WARNING:**









RISK OF FETAL INJURY!

Pregnant or possibly pregnant women should consult a physician before using a hydromassage bathtub equipped with a heater.

**WARNING:**

Keep body and hair a minimum of 6" (152mm) away from the suction fitting at all times when the hydromassage system is in operation. Hair longer than shoulder length should be secured close to the head.

Operational Safety Instructions (cont)

-  **WARNING:** The use of alcohol, drugs or medication can greatly increase the risk of fatal hyperthermia. People using medications or having an adverse medical history should consult a physician before using a hydromassage bathtub equipped with a heater.
-  **WARNING:** Do not tamper with user-operated controls or such devices.
-  **WARNING:** Use this unit only for its intended use as described in this manual. Do not use attachments not recommended by the manufacturers.
-  **WARNING:** To avoid injury, exercise caution when entering or exiting the hydromassage bathtub.
-  **WARNING:** Do not use hydromassage bathtub unless all suction guards are installed to prevent body and hair entrapment. Never operate the hydromassage bath if the suction cover is broken, damaged or missing.
-  **WARNING:** Water temperature in excess of 104°F (40°C) may be injurious to your health. Check and adjust water temperature before use.
-  **CAUTION:** Test the ground fault circuit interrupter protecting this appliance periodically in accordance with manufacturer's instructions.
-  **IMPORTANT:** Read the complete instructions provided in this manual before beginning installation.
-  **IMPORTANT:** For optimal operation, the water level must remain at 1" to 2" (25mm to 50mm) above the highest jet; do not use oil-based bathtub additives in your hydromassage bathtub.

The Company has obtained applicable code (standards) listings generally available on a national basis for products of this type. It is the responsibility of the installer/owner to determine specific local code compliance prior to installation of the product. The Company makes no representation or warranty regarding, and will not be responsible for any code compliance. Product specifications are subject to change without notice.

Inspection and Testing

Visual Inspection

- 1 Remove the bathtub from the shipping carton. Be careful not to scratch the surface of the bathtub on exposed staples. Remove the staples or fold them into the carton. Retain the carton until satisfactory inspection of the product has been made. Do not lift the bathtub by the plumbing at any time; handle by the shell only.
- 2 Inspect the shell and bathtub components. Should inspection reveal any damage or defect in the finish or visible damage to any components, do not install the bathtub. Damage or defect to the finish claimed after the bathtub is installed is excluded from the warranty. Jacuzzi Luxury Bath's responsibility for shipping damage ceases upon delivery of the products in good order to the carrier.
- 3 Refer any claims for damage to the carrier. For definitions of warranty coverage and limitations, refer to the published warranty information packed with the product or in the back of this manual.

Bathtub Water and Operational Test

All bathtub units are factory tested for proper operation and watertight connections prior to shipping. However, the unit must be retested by the installer prior to installation. Jacuzzi Luxury Bath is not responsible for any defect that could have been discovered, repaired, or avoided by following this inspection and testing procedure:

- 1 Place the bathtub on a level surface, near appropriate electrical supply, water supply, and water drainage. A driveway is a suitable choice.
- 2 Seal the drain and overflow hole with tape or a stopper and fill the bathtub to the bottom of the overflow hole.
- 3 Allow bathtub to stand for 5 minutes.
- 4 Plug in blower, motor/pump and turn unit on. Confirm that all features function as described in the Operation section of this manual. Do not install the bathtub if bathtub fails to operate as described.
- 5 Visually inspect all joints for leaks. Do not install the bathtub if leaks are detected.
- 6 Return bathtub to box or otherwise protect from damage until time of installation.

Framing

A technical specifications manual has been included with your bathtub. The Technical Specifications Manual will contain pertinent information regarding your Jacuzzi Luxury Bath product. Locate the Technical Specifications Manual at this time.

Frame out the space where the bathtub is to be located. The following should be taken into consideration when preparing the area:

- Dimensions provided on rough-in diagrams are nominal. Measure your actual unit upon receipt and build according to the actual dimensions.
- The floor structure beneath the bathtub must be able to support the total weight of the bathtub, water and bather.
- The unit must be supported from the bottom of the bathtub and not from the bathtub rim. For drop-in installations, take into account the thickness of the surround material and finishing material (marble, tile, etc.).
- Ensure the rim will rest on a level surface.
- Per code, access must be provided to the blower and motor/pump for your specific model. Primary service access locations are shown in the rough-in diagrams contained in the Technical Specifications Manual. Figure 1 shows common access locations.



It is the responsibility of the installer, building contractor, or owner to provide access for service. Jacuzzi is not responsible for any costs relating to obtaining access for repair. The owner shall bear such costs and, if appropriate, must seek recovery from the installer.

- Provide adequate ventilation for cooling and supply sufficient air for the blower and motor/pump. Do not insulate around the equipment.
- Your bathtub may have blower/motor parts that extend beyond the rim of the bathtub. Refer to the rough-in diagrams included in the warranty pack and construction framing to correctly accommodate.

Common Access Locations

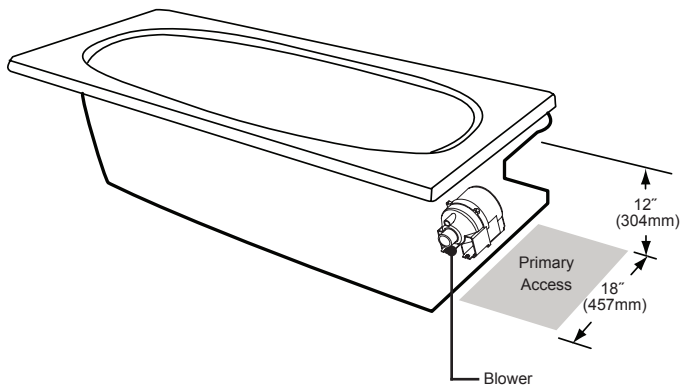
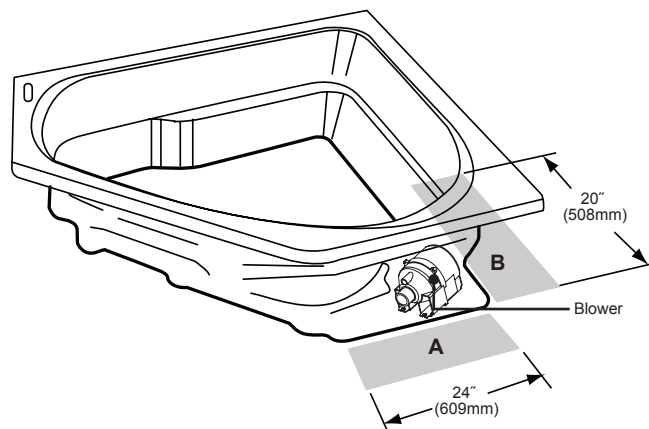

Figure 1



A = Primary access

B = Secondary access for equipment (optional)



Left hand unit access is on the opposite side (mirror).

Figure 2

Framing (con't)

- To ensure the installer has space to maneuver and install the bathtub, allow adequate wall and ceiling clearance (Figure 3).

Clearance Examples

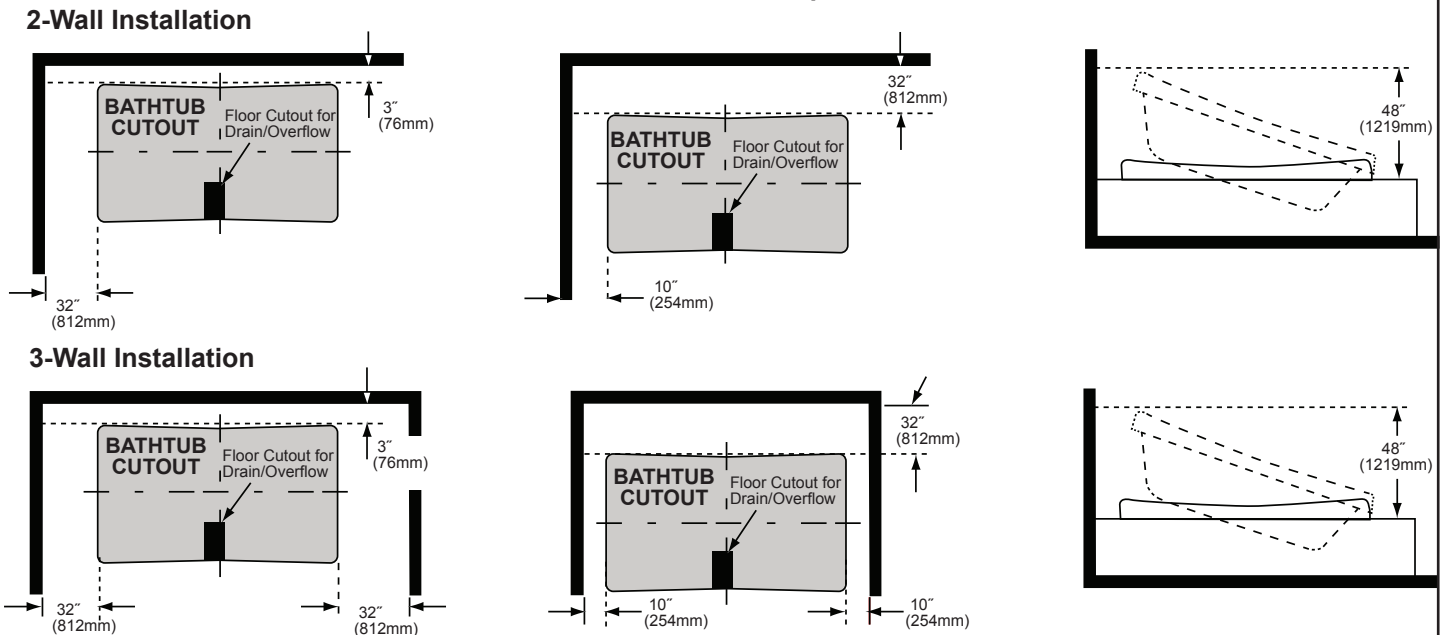

Figure 3

Subfloor

Prepare the subfloor for the drain and ensure that the area is level.

- The drain/overflow of the bathtub extends below the bottom of the bathtub. Identify the drawing in the Technical Specifications Manual that corresponds with your bathtub.
- Make appropriate cuts to the subfloor to accommodate the drain.
- Jacuzzi's Tru-Level™ base is a standard feature on all bathtubs. If the subfloor is level and a continuous surface, no other preparation is necessary. Proceed to the "Installation" section.
- If the subfloor is not level, you must level the entire surface prior to installing the bathtub. The materials used will insure that the bathtub is supported from the bottom. These materials include: leveling compound, mortar, plaster or minimal expansion structural foam (having a density of a minimum 5lbs/cubic foot). The bathtub must remain level in order for it to drain properly and must make contact with the leveling material. Both sides of a joint or splice of subfloor should be level to each other.

Fuzion™ Specific Material

The additional design features of the Fuzion™ require that the following steps be completed prior to installing the bathtub in the constructed surround. The following steps must also be completed in the order specified:

- Fuzion™ Overflow/Drain Installation
- Fuzion™ Wood Frame Installation
- Fuzion™ Control Panel Installation

Fuzion™ Faucet Installation



Selecting a faucet for rim mounting: The combined thickness at the rim of the bathtub shell and optional wood deck is 2" (50mm) nominal. The length of the faucet tailpiece(s) must be long enough to extend past this dimension and have ample clearance to assemble any hardware (i.e. locknut, water supply fittings, etc.) necessary for installation. For undermount units, the combined thickness of the bathtub shell is ½" (12mm) nominal and the undermount deck should not exceed the length of the faucet tailpiece(s), including any assembly hardware.

Fuzion™ Overflow Drain Installation



Assemble in accordance with the local plumbing or building codes.

- 1 Identify drain overflow kit provided with your bathtub. Remove and open the overflow package and confirm that all parts are present.
- 2 Remove washers and nuts from the overflow fitting.
- 3 Place a small bead of plumbers putty, silicone, or similar approved sealant around the underside of the top flange of the overflow fitting.
- 4 Place the overflow fitting into the overflow hole of the bathtub (Figure 4).
- 5 From the underside of the unit, place the rubber washer then locknut on the overflow fitting and tighten securely. Be careful not to overtighten.
- 6 Assemble the remaining drain pieces as shown in the illustration.
- 7 After the drain is fully installed, test for proper drainage. If the unit does not drain properly, rectify this condition before proceeding with further bathtub installation.



Watertight installation of the drain and overflow is the installer's responsibility. Drain leakage is excluded from the Jacuzzi Luxury Bath warranty of this product

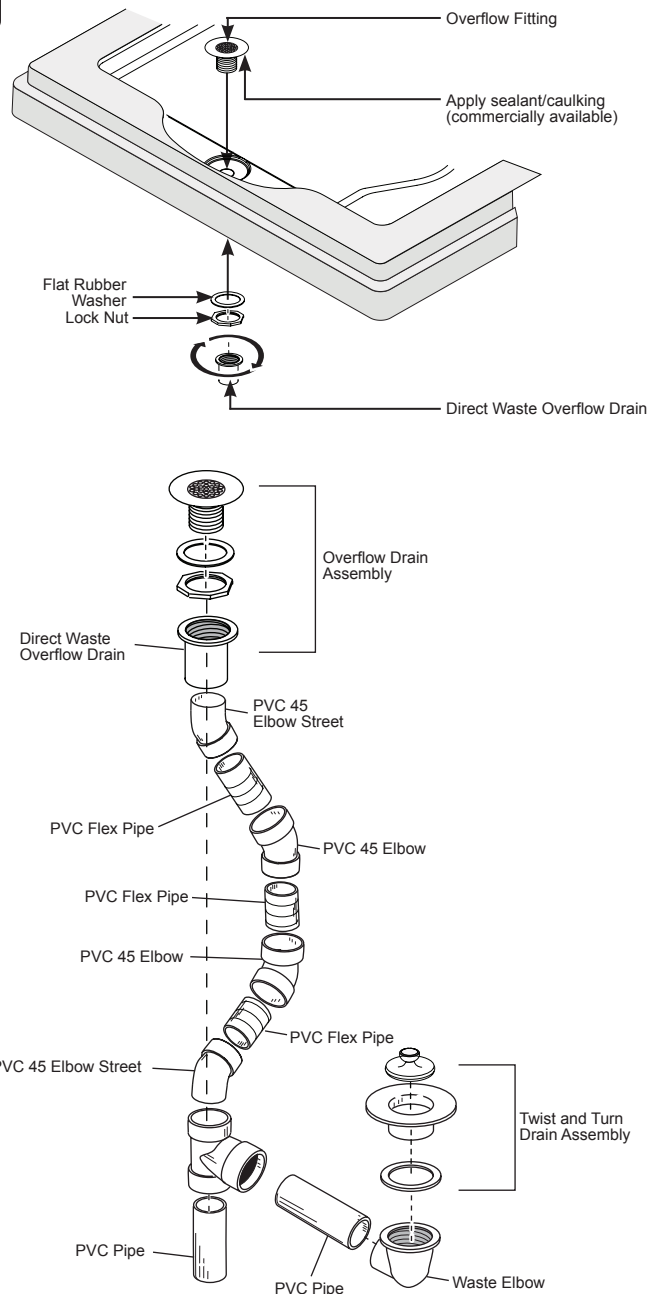



Figure 4 - Overflow Installation



OPTIONAL - If the Fuzion™ Wood Frame is not being used, please proceed to Step 2 in the Undermount Installation section.

Fuzion™ Frame Installation

-  If you are installing a Fuzion™ bathtub with accessory frame, please refer to the Fuzion™ Frame Installation Guide (#GL44000) before proceeding any further. Complete the installation and assembly steps according to the Fuzion™ Frame Installation Guide.

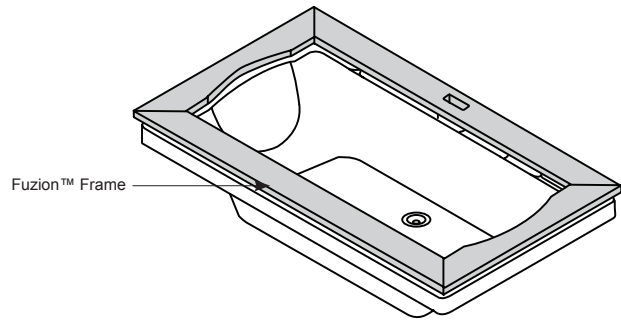

Fuzion™ Control Panel Installation

-  The following cutouts must be clear and free of any dirt or adhesive:

- Control panel cutout in the assembled wood frame
- Control panel cutout in the assembled counter
- Control panel cutout in the bathtub

- 1** Insert the wire connector into the back of the control panel (Figure 5).

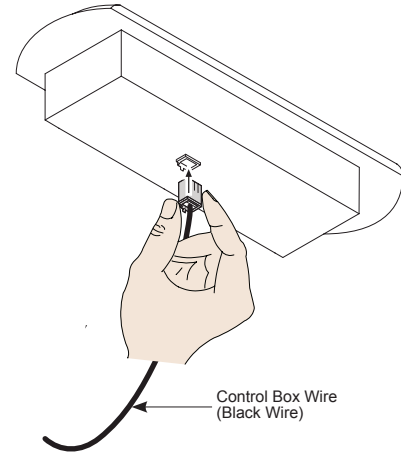

Figure 5 - Control Panel

- 2** Sparingly apply adhesive around the base of the control panel (Figure 6).

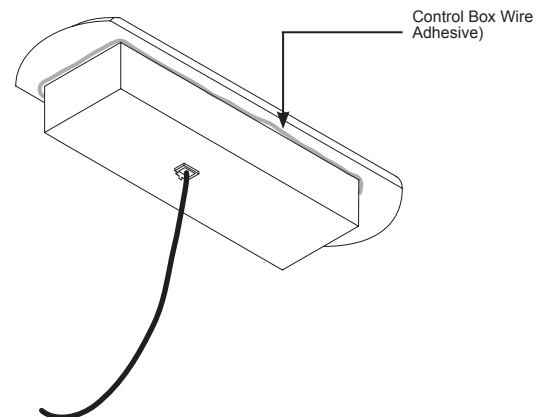

Figure 6 - Adhesive Application

- 3** Thread the wire through the cutout and to the control box.
- 4** Orient control panel in the following manner: the logo will be on the right side of the J4 control panel when you are sitting in the bathtub (the power button will be on the right side of the J5 LCD control panel).
- 5** Lower the control panel into the cutout and press firmly to embed the adhesive (Figure 7).
- 6** Connect the wire to the control box.
- 7** Please proceed to Step 3 in the Drop-In Installation section.

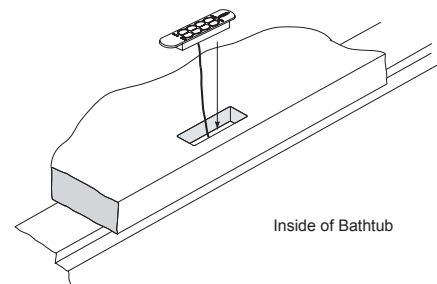

Figure 7 - Control Panel

Electrical Connections



Risk of electric shock. Connect only to a dedicated circuit protected by a GFCI.



When using electrical products, basic precautions should always be followed:

- Always follow local building and electrical codes.
- Grounding is required. The unit should be installed and grounded by a qualified electrician.

Two separate GFCI protected circuits are required.

A separate, dedicated 240VAC, 20 Amp GFCI circuit is required for the heater and pump/motor.

A separate, dedicated 120VAC, 15 Amp GFCI circuit is required for the blower.



Risk of component overheating. Do not use electric extension cord to power this unit.



Operating the motor/pump without enough water in the bathtub can cause leaking and permanent damage.



At initial startup, the 8 button electronic control system enters an automatic self diagnostic program for 15-20 seconds. During the diagnostic program, the system will not accept user commands.

Blower, Pump and Motor

The information provided below is applicable to all Jacuzzi Luxury Bath units. Determine which set up you have (blower or pump/motor) and follow those instructions.



The electrical outlet must be mounted 4" (101mm) above the floor line, or in accordance with local building and electrical codes.

Blower

- The blower requires a dedicated 120 VAC, 15AMP, GFCI protected circuit. The electrical outlet is not supplied.

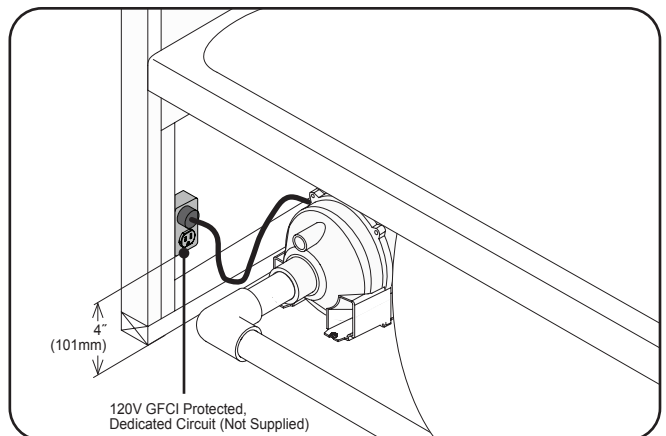

Pump/Motor

- The pump/motor and heater requires a dedicated 240 VAC, 20 AMP GFCI protected circuit. The electrical outlet is not provided.
- Power cords from the heater and the pump/motor are routed to a fused junction box at the factory. A supplied power cord from the junction box with a 240 VAC plug connects to the customer-supplied GFCI protected circuit.
- Bonding lugs are provided on the heater and motor to satisfy local electrical codes.
- At initial start-up, test GFCI units for proper operation. Follow manufacturer's instructions on proper use.

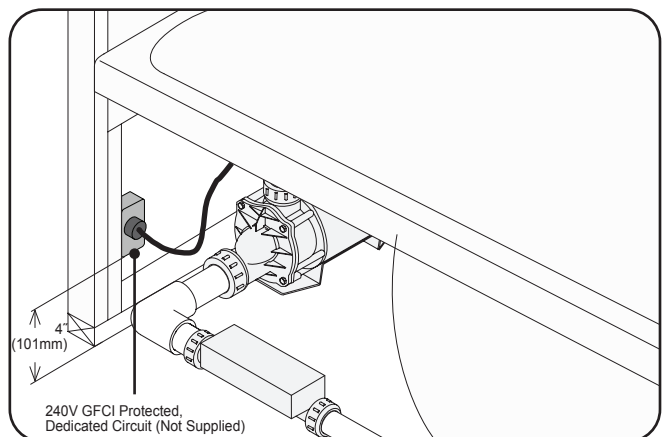

If the GFCI units indicate a malfunction, per manufacturer's instructions, turn OFF power and do not use the bathtub until the source of the problem has been identified and corrected.

Reference Illustrations

 These illustrations are for reference only, as the unit comes fully assembled.

 Risk of electric shock. Before servicing these connections, disconnect all power supply cables to both 120VAC service and 240VAC service.

J4 Control Panel Schematic Diagram

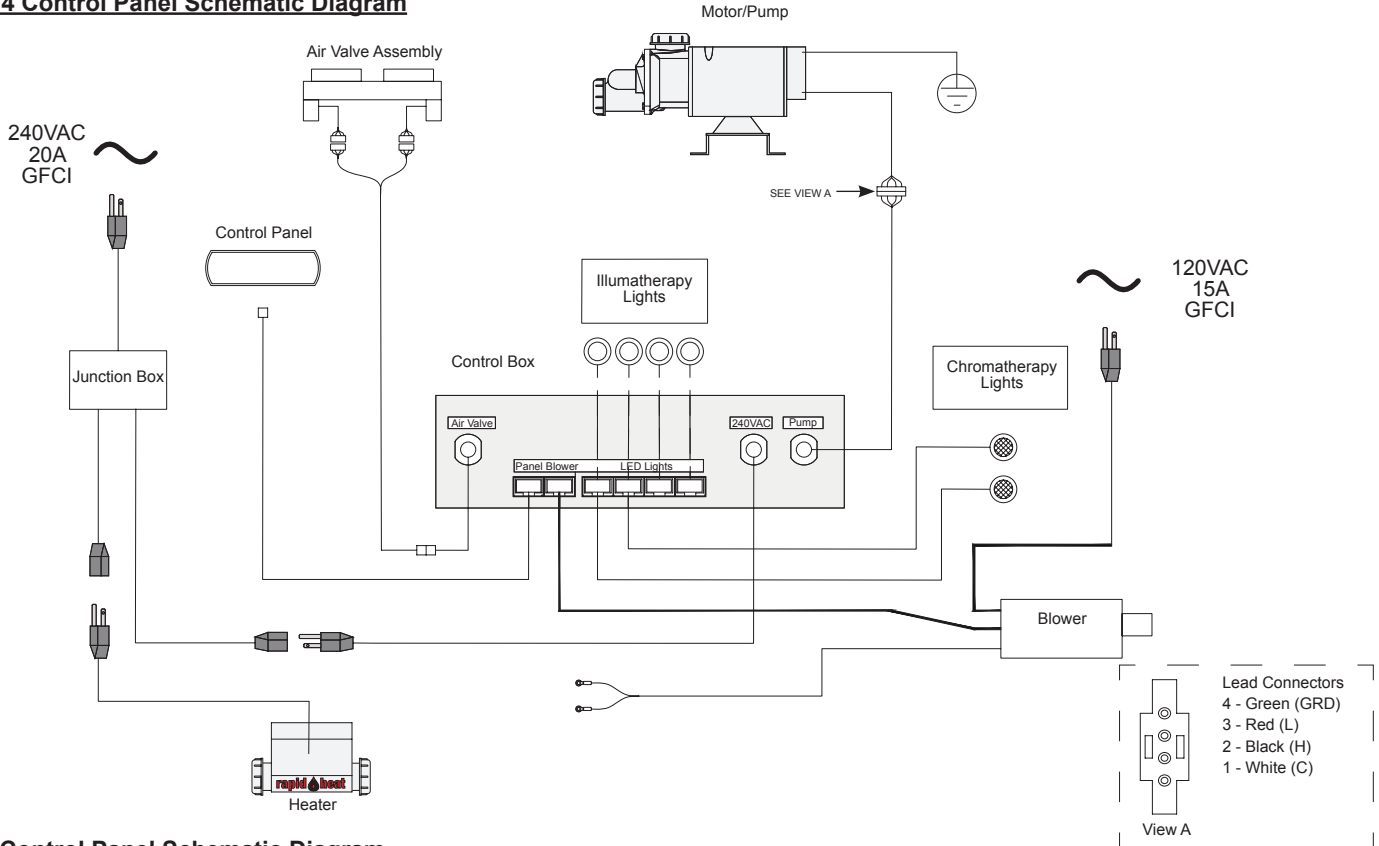

J5 Control Panel Schematic Diagram

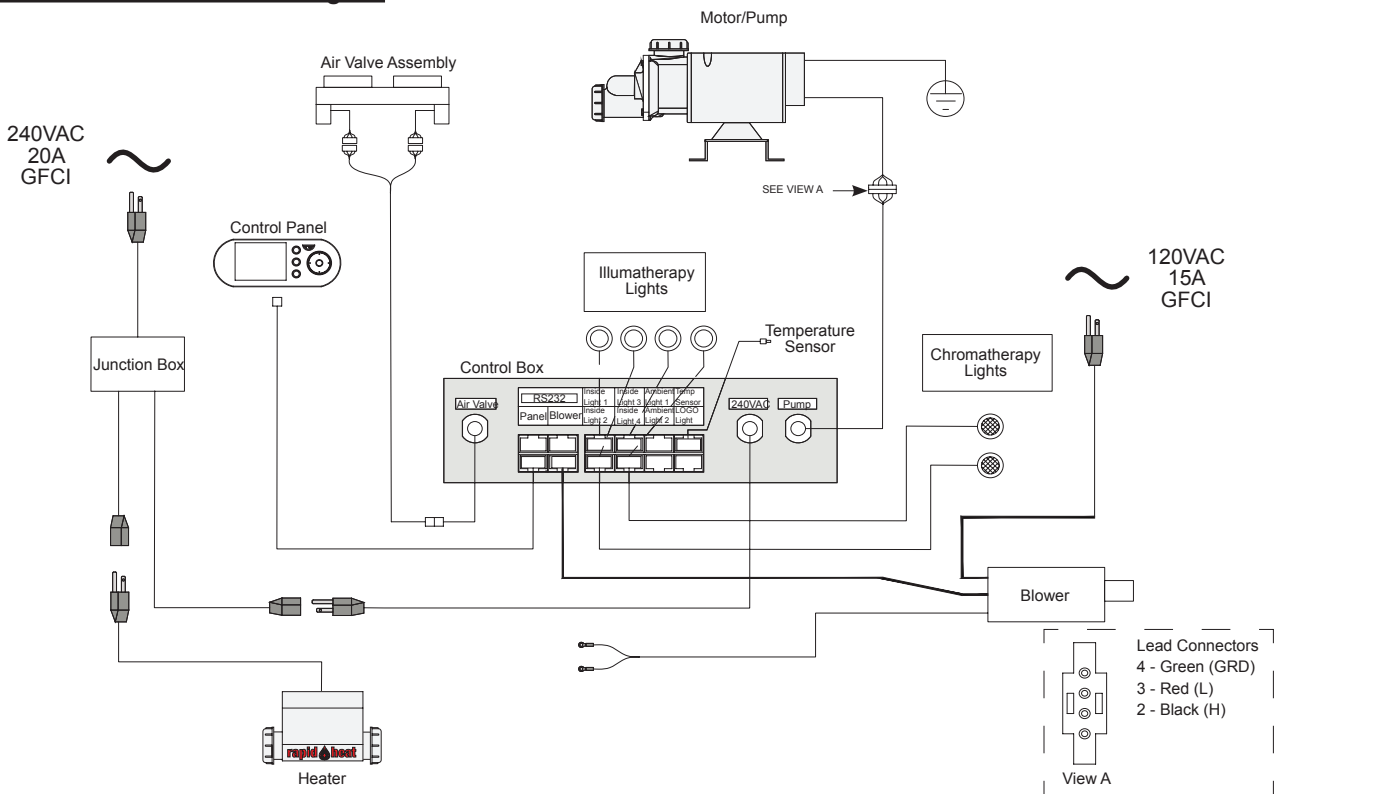

Drop-in Installation



Before you begin your installation, please read the following:

- Observe all local and building codes.
- Determine which tools will be used during the installation.
- Additional bathtub drain parts and plumbing are commercially available at plumbing and hardware stores.
- Drain/Overflow rough-in information is included with your bathtub in the installation instruction manual.

Complete the bathtub surround installation (Figure 8).

- 1 Install drain/overflow according to the manufacturer's instructions. Refer also to the Technical Specifications Manual.



Watertight installation of the drain is the installer's responsibility. Drain leakage is excluded from the Jacuzzi Luxury Bath warranty of this product.

- 2 Install the faucet at this time. It is recommended that the faucet be installed by a qualified plumber.



Proper installation of the spout plumbing and compliance with local codes are the responsibility of the installer. Jacuzzi Luxury Bath does not warrant connections of water supply fittings and piping, fill systems, or drain/overflow systems. Nor is it responsible for damage to the bathtub which may occur during installation.



A non-flammable protective barrier must be placed between the soldering work and the bathtub unit to prevent damage to the bathtub.

- 3 Prepare the cut-out hole for the bathtub using either the provided full scale template or the cutout dimensions listed in the specifications table in the Technical Specifications Manual.



The template may show guides for more than one bathtub, be certain to select the appropriate guide lines. If under mounting is an option, be careful to select the guide lines that apply to the installation that you are performing.

- 4 Complete all deck finish work and cover to protect from damaging while placing the bathtub.

- 5 Insulation may be placed within the bathtub surround.



Provide adequate ventilation around the blower and motor/pump to ensure sufficient air flow and cooling. Do not block blower intake for any reason. Do not insulate the blower for any reason. Keep blower clear of all debris.

- 6 Turn off power supply to dedicated GFCI protected circuits.

- 7 Place a piece of scrap lumber on each of the ends of the cutout – this will be used as a temporary support prior to lowering the bathtub fully into the opening (Figure 9).

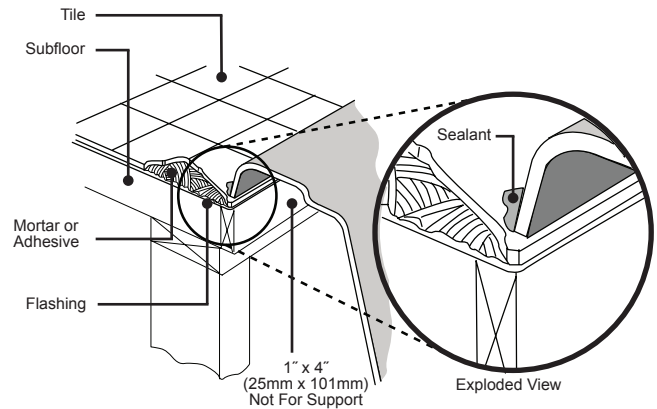

Figure 8

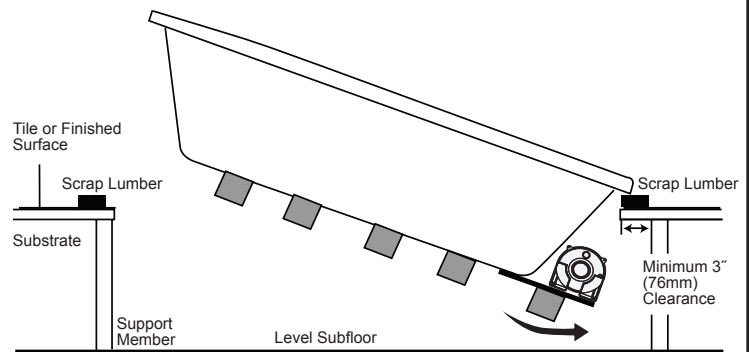



Figure 9

Drop-in Installation (con't)

- 8** Install the unit, inserting the equipment- end first, lowering the bathtub into the opening as shown in the illustration (Figure 10).
-  **DO NOT** use plumbing fixtures or lines to lower the unit. Allow the bathtub to rest on the supports.

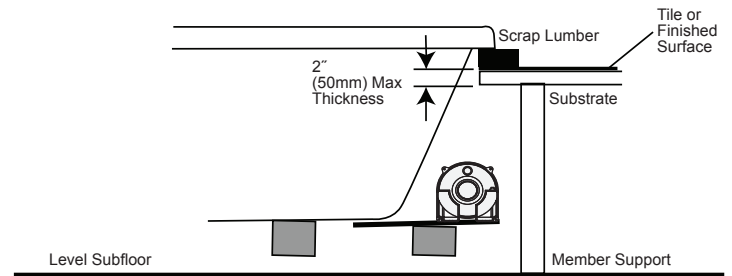

Figure 10

- 9** Inspect all fittings, plumbing, and control lines after inserting to insure the components are not damaged, disconnected, or contacting the finish surface substrate or support members.
- 10** Connect flex water supply lines to faucet and plug power cords into GFCI outlet.
- 11** Remove scrap lumber and lower the bathtub fully into the opening (Figures 11 and 12).
- 12** Align the bathtub and connect the drain.
- 13** Turn on the power supply to the dedicated GFCI protected circuits and check system operation.
- 14** Caulk around the perimeter of bathtub to seal the space between the rim and the finished deck (Figure 8 on previous page).

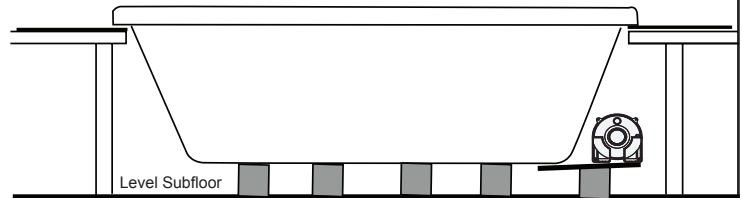

Figure 11

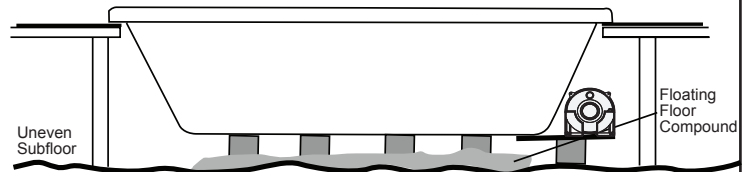

Figure 12

Undermount Installation

- 1 Install drain/overflow according to the manufacturer's instructions.
- ⚠️ Watertight installation of the drain is the installer's responsibility. Drain leakage is excluded from the Jacuzzi Luxury Bath warranty of this product.
- 2 Turn off power supply to dedicated GFCI protected circuits.
- 3 Install the unit in desired location. DO NOT use plumbing fixtures or lines to carry or lower the unit.
- 4 Inspect all fittings, plumbing, and control lines after inserting to insure the components are not damaged or disconnected.
- 5 Align the bathtub and connect the drain.
- 6 Insulation may be placed within the bathtub surround.
- ⚠️ Provide adequate ventilation around the blower and motor/pump to ensure sufficient air flow and cooling. Do not block blower intake for any reason. Do not insulate the blower for any reason. Keep blower clear of all debris.
- 7 Cut deck/counter to fit using the undermount template provided as follows:
 - Position the template so that the desired undermount guidelines are aligned with the rim edge as shown (Figure 13).
 - Using a grease pencil, mark the center lines (denoted by Φ on template). Remove template.
 - Measure the distance from the wall, or other fixed point, to the center lines (Figure 14).
- 8 Affix counter to bathtub. Clean any dirt or debris from the top of the bathtub rim. Apply a bead of silicone sealant around the entire rim of bathtub.
- ⚠️ Do not use an adhesive or adhesive sealant to secure the counter to the bathtub. If maintenance or remodeling is required, the counter may have to be removed. Adhesive will permanently bond the counter to the bathtub. Carefully position the deck/counter over the bathtub. Follow manufacturer's instructions to determine cure time.
- 9 Apply a continuous bed of silicone sealant around the entire seam between the counter and the bathtub rim. Allow sealant to cure according to manufacturer's instructions.
- 10 Turn on the power supply to the dedicated GFCI protected circuits and check system operation.

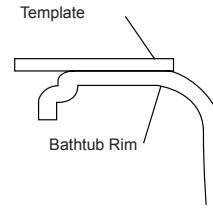

Figure 13 - Template Placement

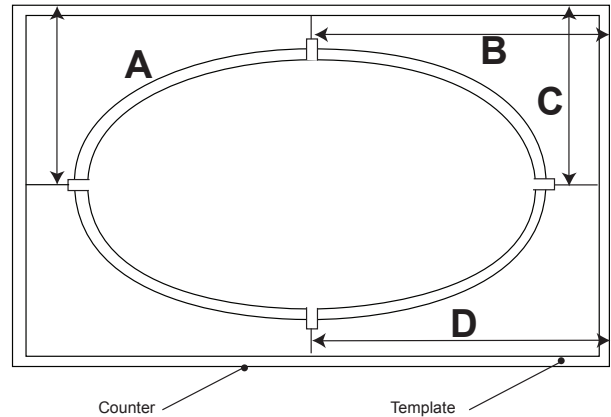

Figure 14 - Distance Measurement

Cleanup

To avoid dulling and scratching the surface of the bathtub, never use abrasive cleaners. For most soiled surfaces, a mild liquid detergent and warm water is sufficient. The following is also recommended:

- Remove spilled plaster with a wood or plastic edge. Spots left by plaster or grout can be removed if lightly rubbed with detergent on a damp cloth or sponge. Do not use metal scrapers, wire brushes or other metal tools, as they will damage the bathtub's surface.
- Paint, tar, or other difficult stains can be removed with Fantastik® or soapy water.
- Minor scratches which do not penetrate the color finish can be removed by lightly sanding with 600-grit wet/dry sandpaper. You can restore the glossy finish to the acrylic surface of the bathtub with a special compound, Meguiar's #10 Mirror Glaze. If that is not available, use automotive rubbing compound followed by an application of automotive paste wax.
- Major scratches and gouges which penetrate the acrylic surface will require refinishing. Call Jacuzzi Luxury Bath to find a service agent in your area.

General Operation Information

All bathtubs manufactured by Jacuzzi Luxury Bath are designed for “fill and drain,” which means the bathtub should be drained after each use and filled with fresh water by the next bather. This is a health precaution, as these bathtubs are not designed to hold water continuously like pools or spas.

Two control panel types are available for the Luxury Salon Spa series. Refer to details below:

- J4 Luxury Electronic Control Panel: Operational instructions for this panel is listed below.
- Optional J5 Luxury LCD Control Panel: Operation instructions for this panel are outlined in the supplemental guide provided in your warranty pack. Refer to this document for complete operation details (P/N GU47000).

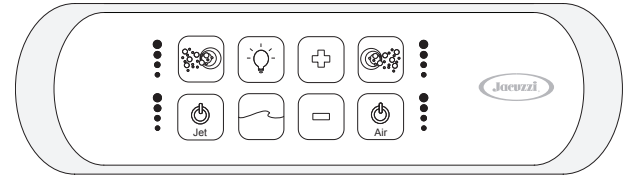

J4 Control Panel

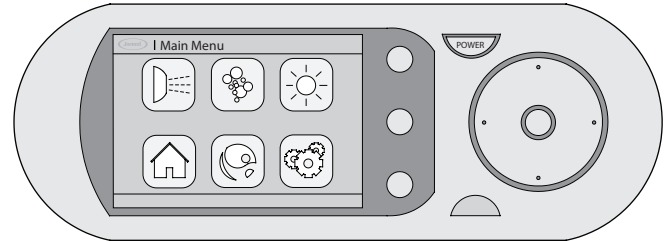

J5 Control Panel

Close the drain and fill the bathtub until water is at least 1” to 2” (25mm to 51mm) above the highest jet (see water line indicated in the illustration). Do not turn on the whirlpool system at any time if the jets are not completely immersed in water. Running the whirlpool system when there is insufficient water in the bathtub could result in water spraying outside the bath area. Running the whirlpool system without sufficient water will damage the recirculating pump.

 When exiting the bathtub, the water level will drop below the jets which could result in water being sprayed out of the unit. To prevent this, you must turn unit OFF before exiting bathtub.

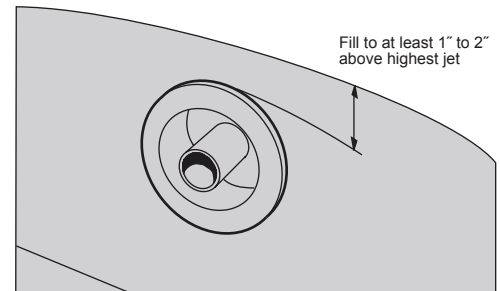



Blower Operation

ON: Press the blower button once to turn the blower ON.

The indicator light(s) at right will illuminate brightly. The blower is on a timer and will operate for 20 minutes.

OFF: Press the blower button a second time to turn the blower OFF.

 The last blower setting used is remembered by the system and will automatically resume upon next use.

 When the blower is turned off, operation does not immediately cease. There is a delay of 15-20 seconds to allow the blower to cool down. The unit is shutting down, as indicated by the blinking of indicator lights.

 If in chromatherapy lighting, or whirlpool, mode (indicator lights are dim), you will need to press the blower button once to resume blower operation mode and then a second time to turn the blower power off.



Increase Speed

Press the (+) button to increase blower speed.

There are 8 blower intensities. Each push and release of the (+) button will increase blower intensity through 8 incremental steps. The indicator lights display intensity of blower power.

- 1 light on = Low settings 1 and 2
- 2 lights on = Medium low settings 3 and 4
- 3 lights on = Medium high settings 5 and 6
- 4 lights on = High settings 7 and 8

Alternately, if the (+) button is depressed and held, the blower intensity will increase through each of the 8 blower intensities, stopping when the button is released.



Decrease Speed

Press the (-) button to decrease blower speed.

There are 8 blower intensities. Each push and release of the (-) button will decrease blower intensity through 8 incremental steps. The indicator lights display intensity of blower power.

- 4 lights on = High settings 7 and 8
- 3 lights on = Medium low settings 5 and 6
- 2 lights on = Medium high settings 3 and 4
- 1 light on = Low settings 1 and 2

Alternately, if the (-) button is depressed and held, the blower intensity will decrease through each of the 8 blower intensities, stopping when the button is released.

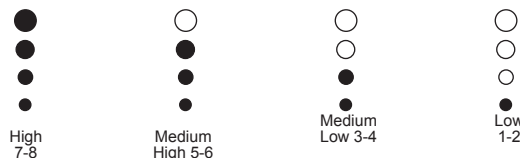
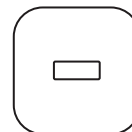

Wave Mode

With the blower ON, press the wave button to cycle the blower from its minimum setting to a user defined maximum.

The cycle from minimum to maximum completes in 6.4 seconds. The indicator lights will display the blower intensity as it cycles from minimum to maximum. To turn off wave mode, press the wave button.

Press the (+) or (-) button while in wave mode to set the maximum intensity level from 50% - 100%. There is a 5 second delay after adjusting the maximum intensity level before changes are observed.



Pulse Mode

With the blower ON, press the pulse button to cycle between off and a user defined maximum.

The blower will cycle on (1.5 seconds) to the user defined maximum (1.5 seconds). All four indicator lights will blink. To turn off pulse mode, press the (pulse) button.

Press the (+) or (-) button while in pulse mode to set the maximum intensity level from 50%-100%. There is a 5 second delay after adjusting the maximum intensity level before changes are observed.

If the wave or pulse functions do not immediately operate when the wave button or pulse button is pressed, you may be in chromatherapy lighting mode, you must first press blower button to switch to blower operation.

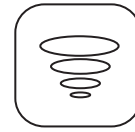

Purging Air Channels

The purge cycle is automatic and will reduce excessive accumulation of residual water in the air channels.



There is only one purge per cycle.

Drain Assist Purge

The purge cycle is sensor assisted – two sensors (metal dials) are located near the drain of the bathtub. The sensors detect the presence and absence of water in the bathtub.



To ensure effective and correct operation of the water sensors, it is important to keep them clean and free from blockage or objects.

After bathing and following the emptying of the bathing well, the sensors detect a “no water” condition. A five minute wait time elapses and then the blower is activated. The blower will cycle through a range of speeds for 2 ½ minutes, during which either 2 or 3 indicator lights will flash at various speeds.

- The purge cycle will engage even if the blower is not used during bathing.
- The cycle may initiate more than once if the sensors become wet during any part of the purge operation or during routine cleaning of the bathtub. This is normal and does not require attention.

Whirlpool Operation

ON: Press the jet button once to turn the whirlpool jets ON.

The whirlpool motor will be on high speed. The indicator lights at left will illuminate brightly.



OFF: Press the jet button a second time to turn the whirlpool jets OFF.

 If in chromatherapy lighting mode or blower mode (indicator lights to the left of the jet button are dim), you will need to press jet button once to resume whirlpool operation mode and then a second time to turn the whirlpool power off.

Decrease Speed

Press the (-) button to decrease whirlpool speed.

There are 2 whirlpool motor speeds, high and low. The indicator lights display the setting.

- 1 light on = Low speed
- 4 lights on = High speed



Low



High

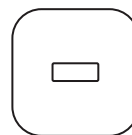

Increase Speed

Press the (+) button to increase whirlpool speed.

There are 2 whirlpool motor speeds, high and low. The indicator lights display the setting.

- 1 light on = Low speed
- 4 lights on = High speed



Low



High



Air Flow

Press the left air valve button to activate the left air valves, press the right air valve button to activate the right air valves.

The amount of air induced into the whirlpool jets can be controlled from maximum to none. Use the (+) and (-) buttons to increase or decrease air flow.

The indicator lights immediately to the left and right of the air valve buttons indicate the amount of air induced (show images of max = 4 lights and off = 1 light).

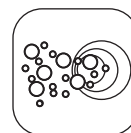

Left

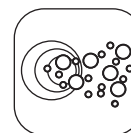

Right



Wave Mode

Press the wave button to cycle the air flow in the jets from maximum to no air flow.



If the wave mode does not initiate, ensure that you are in whirlpool operation mode (lights immediately to the left of the jet button should be brightly lit).



Both right and left air valves are cycled simultaneously from a closed position (no air) to open.

The indicator lights will display the flow as it cycles from minimum to maximum. To turn off wave mode, press the (wave) button.

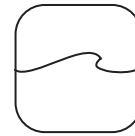

Chromatherapy or Illumatherapy (Light) Operation

Press light button 1st time:

Turns colored lighting ON, use up and down buttons to start color scroll or select alternate color.

Press light button 2nd time:

Turns white lighting ON, use up and down buttons to select intensity of white light.

Press light button 3rd time:

Turns all lighting OFF

Colored Lighting Operation

The colored lighting default is constant blue. Pressing the (+) button activates color scroll in this order: blue, teal, green, yellow, orange, red, pink, purple and then returns to blue and continuously repeats. To stop on a selected color, press the (+) button again. Pressing the (-) button activates color scroll in this order: blue, purple, pink, red, orange, yellow, green, teal and then returns to blue and continuously repeats. To stop on a selected color, press the (-) button again.

White Lighting Operation

There are five white light intensities. Press the (+) button to increase light intensity. Press the (-) button to decrease light intensity.



Controlling Whirlpool Direction and Flow

Direction -

All Jacuzzi jets, except the rotating neck jets, can be directionally adjusted. To change the direction of the water flow, swivel the jet nozzle to the desired angle. The jets can be directed individually toward any location on your body to provide a hydromassage.

The jets can also be adjusted so that they all point in the same direction (clockwise or counterclockwise) to circulate the water in a circular motion around the bath, causing a total whirlpool effect.

Water Force -

Most Jacuzzi jets are designed for flow adjustment. For robust action, increase the force of the flow by rotating the nozzle, or face, to the left (counterclockwise). For a more gentle effect, or to close off the jet, rotate the nozzle, or face, to the right (clockwise).

Closing one or more jets can increase the water force in the remaining jets.



The rotating neck jets, and some AccuPro™ jets, cannot be adjusted for water force.



Never run the whirlpool system with all the jets closed.

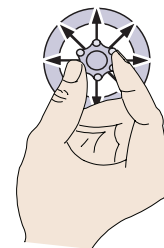

Multidirectional Jets

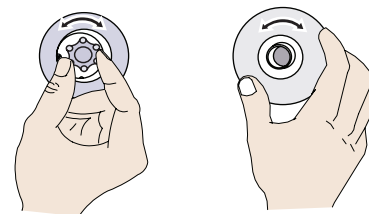

Controlling the Waterfall



The waterfall can only be activated when the whirlpool pump is in operation.

The more the waterfall control knob is turned in a counter-clockwise direction, the flow of water will increase.

Turning ON...

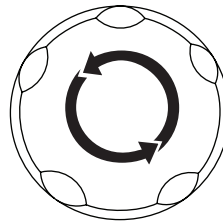

Turning the Waterfall Control knob counter-clockwise will turn on the waterfall

Turning OFF...

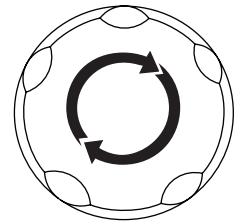

Turning the Waterfall Control knob clockwise will turn off the waterfall

RapidHeat™

The heater turns ON automatically any time the whirlpool operation is active. Heater operation is not displayed on the control panel. There is a visible indicator light on the heater itself that signifies the heater is operating. The heater will help maintain the temperature of the water in the bathtub.

Vacuum Switch

The heater is equipped with a preset vacuum switch which will not allow the heater to turn ON if the pump is not running and water is not flowing through the whirlpool system.

High-Limit Switch

The heater includes an exclusive High-Limit switch. This safety circuit will not false trip from hot tap water. It will only turn OFF the heater if the thermostat fails. To reset, press the button. If the high-limit trips frequently, please contact us at www.jacuzzi.com, or at 1-800-288-4002.

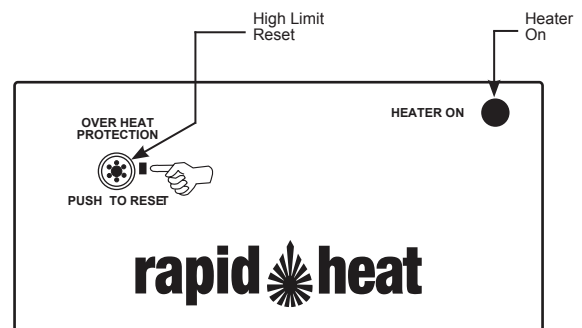

Purging the Whirlpool System

To remove accumulations of bathtub residue from the whirlpool system, it is recommended that a whirlpool bathtub be cleaned at least twice a month. For best results, however, we recommend that you clean your whirlpool bathtub after each use using, Systems Clean™, our exclusive two-part plumbing system cleaner made specifically for whirlpool bathtubs. Systems Clean™ is available through an authorized Jacuzzi Whirlpool Bath Distributor or by calling us direct at 1-800-288-4002.

Bathtub Additives



Do not use oil or oil-based bathtub additives.

If you want to use any kind of bathtub additive, use only a small amount of low-foaming powder or crystal substance; the whirlpool action intensifies the foaming properties of soaps.

The use of certain bathtub oils, bubble baths, and bathtub additives may increase the level of accumulations of bathtub residue in the whirlpool system and may cause false reading of the water level sensors. If excess accumulations persist, you should discontinue use of these products.

Maintenance

To clean your bathtub, simply use a mild, nonabrasive liquid detergent solution. You can protect and restore the gloss to a dulled acrylic surface by applying Meguiar's #10 Mirror Glaze, a product specifically designed for use on acrylic finishes. If Meguiar's is not available, use a fine grade automotive rubbing compound followed by an application of automotive paste wax.



Never use abrasive household cleaners on any Jacuzzi Luxury Bath product.

Surface Repair

Minor scratches which do not penetrate the color finish can be removed by lightly sanding with 600-grit wet/dry sandpaper. Restore the gloss using Meguiar's Mirror Glaze or automotive paste wax. Major scratches and gouges which penetrate the acrylic surface will require refinishing. Call Jacuzzi Luxury Bath to find a service agent in your area.

Spinning Jet Maintenance

If hair, or other types of debris, get caught in the bearings of these jets, it could cause them to stop spinning. This may require disassembly and removal.

To do this, simply grab the nozzle and pull it straight out of the jet housing. The bearing casing will be attached to the nozzle. These two items can be separated by holding the casing and pushing the nozzle out from the rear of the casing. After the cleaning is complete, reassemble and reinstall.

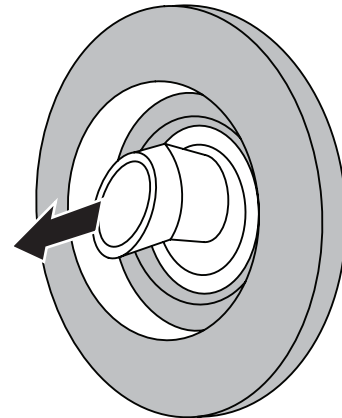

Suction Cover/Strainer Maintenance

Clean the suction cover/strainer of hair and debris when necessary.

- 1 Remove the center screw and detach the suction cover.
- 2 Clean the cover by backflushing debris from the holes.
- 3 Replace the suction cover immediately after cleaning.



When reinstalling, orient the cover/strainer with the small notch at the bottom. The gasket must be inserted into the groove of the cover/strainer before reinstalling onto the suction fitting.



Keep hair a minimum of 6 inches (152 mm) away from the suction fitting at all times when the whirlpool system is operating. Hair longer than shoulder length should be secured close to the head, or a bathing cap should be worn.



Do not operate the whirlpool system with the suction cover/strainer removed!

It is a safety device and must always be in place on the suction fitting to minimize the potential hazard of hair and body entrapment.

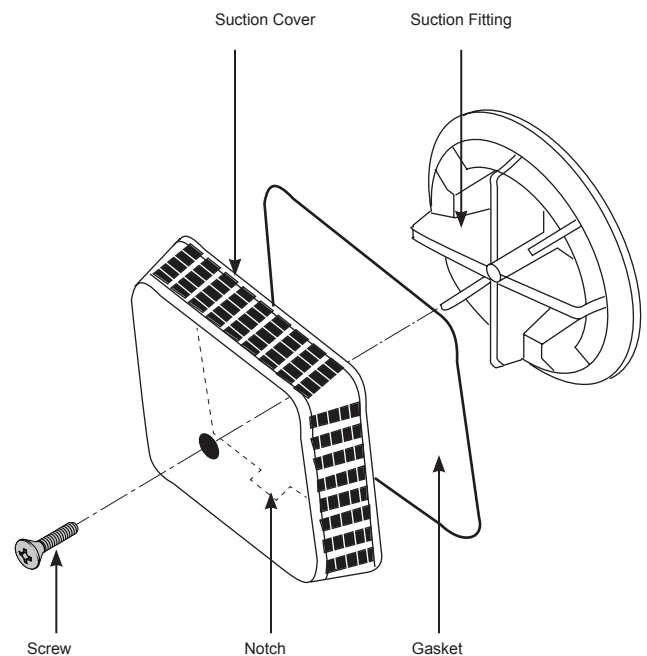

Troubleshooting Procedures

PROBLEM	PROBABLE CAUSES	REMEDY
Pump/motor does not start	No power to pump/motor Pump/motor not plugged in	Reset GFCI Insert plug securely into outlet Ensure control panel is connected to control box Contact Jacuzzi Luxury Bath @ 800-288-4002
	Pump/motor faulty	Contact Jacuzzi Luxury Bath @ 800-288-4002
Pump/motor operates but no fully adjustable jets are functioning	Jets are closed	Open jets by rotating counter-clockwise
	Suction cover/strainer may be clogged	With the motor turned OFF, remove the suction cover/strainer and remove any debris. Replace the suction cover before operating
Pump/motor operates but air is not injected into the water	Air valves are closed	Open air control valves
Water leakage from pump unions	Overtightened, O-ring may be pinched or improperly seated, undertightened	Loosen unions, check and reseal O-ring. If O-ring has been pinched out of shape, replace (refer to number below). When tightening union nuts, handtighten only.
Pump/motor shuts off by itself before time elapses	Motor thermal protection has deactivated pump/motor due to overheating (supply voltage low)	Let motor cool; thermal protection will reset. Check for proper ventilation (check supply voltage)
	GFCI tripped	Reset GFCI. If it continues to trip, do not use this unit. Disconnect the unit and have the problem corrected by a licensed electrician before using.
	Inadequate supply wiring	Consult a licensed electrician to correct the wiring unit.
Chromatherapy lights do not operate	Connector has come loose	Contact Jacuzzi Luxury Bath @ 800-288-4002
Blower does not start	No power to pump/motor Blower not connected	Reset GFCI and/or breaker Ensure plug is fully in outlet Ensure control panel is connected to control box Ensure control box is connected to control panel Contact Jacuzzi Luxury Bath @ 800-288-4002
	Blower faulty	Contact Jacuzzi Luxury Bath @ 800-288-4002
Blower operates but NO air is exiting the holes	Check valves are stuck in the closed position	Contact Jacuzzi Luxury Bath @ 800-288-4002
Blower operates but air is not exiting all of the holes	Blower intensity is not sufficient	Increase the blower intensity. NOTE: The system is designed such that all air channels operate at the 4th blower setting.
	Obstructed air holes	Remove debris with a toothpick or tooth brush
Blower shuts off unexpectedly	20 minute timer has elapsed	Turn on blower
	GFCI tripped	Reset GFCI. If it continues, to trip, do not use the unit
	Inadequate supply wiring Improper ventilation	Consult a licensed electrician to correct Contact Jacuzzi Luxury Bath @ 800-288-4002
	Connector has come loose	Contact Jacuzzi Luxury Bath @ 800-288-4002
Drain assist purge cycle comes on multiple times	Water sensors detect multiple wet and dry conditions	If during a purge, water is coming in contact with both sensors, the system is working as designed and will continue to purge until excess water is expelled
		Remove any washcloth or toy that may be covering the sensors
Drain assist purge does not come on 5 minutes after bathtub is drained out completely	Water sensors not connected and not detecting water being drained out of the tub	Contact Jacuzzi Luxury Bath @ 800-288-4002
	Faulty control box	Contact Jacuzzi Luxury Bath @ 800-288-4002
Water not maintaining temperature	High limit switch on heater has tripped	Press Reset button on heater
Waterfall not working	Whirlpool function not on	Turn on whirlpool
	Waterfall control knob is in the OFF position	Turn waterfall control knob counter-clockwise until water flow is at the desired flow
	Debris in waterfall outlet	Use a thin, rigid and non-abrasive material (ie. credit card) and gently swipe back and forth until debris is cleared away from the waterfall opening



If the unit is within the warranty period, contact Jacuzzi Whirlpool Bath Service Support at 1-800-288-4002 with your bath's serial number before work is started. The serial number is located on the Specification/Serial Number Plate (see the following page).

Authorized Service

If you need a referral for a service company near you, or need assistance with operation or maintenance-related questions, please call our Service Support Department at 1-800-288-4002. Visit our web site at <http://www.jacuzzi.com/> for products, services, and an online copy of these Installation and Operation Instructions.

When requesting service or technical assistance please have available both the model and serial number of your unit. This information can be obtained from the product registration card provided with your unit. If the card has been misplaced, this information can be obtained from the specification/serial number label on the unit itself. The label is located on the wall of the bathtub near the blower motor.

SPECIFICATION/SERIAL NUMBER LABEL

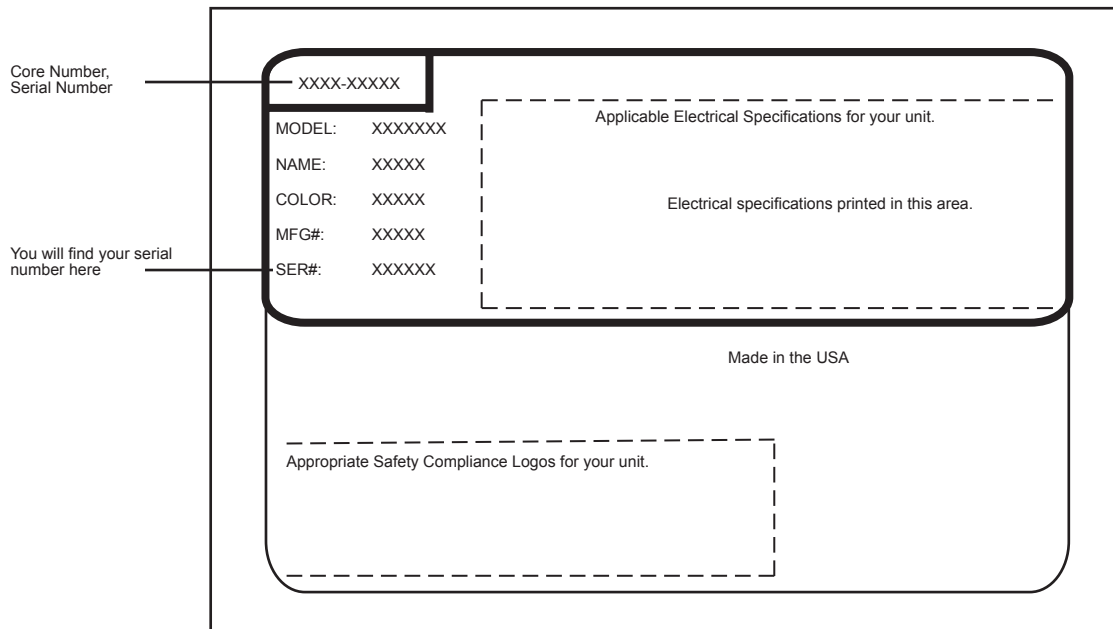

PRODUCT SPECIFICATIONS ARE SUBJECT TO CHANGE WITHOUT NOTICE.

USE TECHNICAL SPECIFICATIONS MANUAL SUPPLIED WITH PRODUCT.

Jacuzzi® Luxury Bath has obtained applicable code (standards) listings generally available on a national basis for products of this type. It is the responsibility of the installer/owner to determine specific local code compliance prior to installation of the product.

Jacuzzi® Luxury Bath makes no representation or warranty regarding, and will not be responsible for any code compliance.

Jacuzzi® Luxury Bath
 14525 Monte Vista Avenue
 Chino, California, 91710
 1-800-288-4002
www.jacuzzi.com

Limited Lifetime Warranty on Jacuzzi Luxury Branded Baths for the Comfort, Comfort Plus, Pure Air®, Luxury, Salon™ Spa, and Pure Air® II Collections

WARRANTY COVERAGE

Jacuzzi Luxury Bath (the "Company") offers the following expressed limited lifetime warranty to the original purchaser of an Jacuzzi® Luxury Bath products provided in the Company's Comfort, Comfort Plus, Pure Air®, Pure Air® II, and Luxury™ collections ("Bath") who purchases the Bath for personal or single family residential use ("User"): The Company will repair or replace, at its sole option, the Bath or its equipment in accordance with the following terms and conditions. This warranty does not apply to non-branded Bath products manufactured by the Company.

LIFETIME WARRANTY ON BATHS

The Company extends to the User of the Bath a non-transferable limited lifetime warranty that the shell will maintain its structural integrity and configuration and be free of water loss due to a defect in the bathtub shell. This warranty covers only the bathtub shell and the manufacturer installed pump, jets, controls, and blower against defects in material or workmanship. This warranty does not apply to any display models or to any options or accessories which are covered under our limited ninety (90) day warranty set forth below. Warranty coverage begins on the date the unit was originally purchased by the User and upon receipt by the Company of a completely filled out Warranty Registration Card as described below.

2 YEAR LABOR WARRANTY FOR ALL FACTORY INSTALLED COMPONENTS

Our limited labor warranty is for a period of two (2) years from the date the unit was originally purchased by the User, but not more than Three (3) Years from date of manufacture. All factory installed components (e.g., pump, motor, blower, and plumbing) are covered under our labor warranty against failure due to defects in materials and workmanship.

NINETY DAY (PARTS ONLY) LIMITED WARRANTY ON OPTIONS AND ACCESSORIES

Our limited warranty on options and accessories is for ninety (90) days for parts only. Our warranty covers options and accessories manufactured (e.g., drains fill spout kits, trim kits, skirts, video monitors, plasma television screens, CD and MP3 players and other music and video devices and optional heaters) against defects in material or workmanship. Warranty coverage begins on the date the option or accessory was originally purchased by the User. These items may be covered by a manufacturer's warranty which may have a longer duration than this limited warranty. Please confirm with the manufacturer the duration of the appropriate warranty for Options and Accessories.

WARRANTY LIMITATIONS

Our limited warranty does not cover defects, damage, or failure caused by the common carrier, installer, user, or other persons, pets, or rodents, or resulting from, without limitation, any of the following: careless handling (lifting unit by plumbing, abrading finish, etc.) including its own negligence; modification of any type for any reason (including modification to meet local codes); improper installation (including installation not in accordance with instructions and specifications provided with the unit); connections supplied by the installer of the equipment; improper voltage supply or unauthorized electrical modification; misuse; incorrect operation, or lack of proper routine maintenance; operation of the unit without specified minimum amount of water or at inappropriate water temperature; use of abrasive or improper cleaners; or acts of God, such as lightning, floods, earthquakes, etc.

In addition, THE COMPANY WILL NOT BE RESPONSIBLE FOR INCIDENTAL OR CONSEQUENTIAL DAMAGES or losses arising from any cause (e.g., water damage to carpet, ceiling, tiles, marble, loss of use, etc.) including its own negligence; damages to, respecting, or resulting from: plated parts when pool and/or spa chemicals are used in the unit or hard water conditions; optional bath equipment not manufactured by the Company but supplied by Dealer, installer or the Company; the unit's prior usage as an operational display; or defects that should have been discovered before installation.

This limited warranty does not include: labor, transportation, or other costs incurred in the removal and/or reinstallation of the original unit and/or installation of a replacement unit; any costs relating to obtaining access for repair; or loss of use damage, including loss of sales, profit or business advantage of any kind under any circumstances. Bath units are excluded from any warranty coverage if any addition, deletion, or modification of any kind whatsoever has been made to the unit (or to any component). Warranty coverage is provided in the United States of America and Canada only.

EXCLUSION OF IMPLIED WARRANTIES

IMPLIED WARRANTIES OF MERCHANTABILITY AND FITNESS FOR A PARTICULAR PURPOSE ARE DISCLAIMED TOGETHER OR TO THE FULLEST EXTENT ALLOWED BY LAW.

NOTICE: This warranty gives you specific legal rights, and you may also have other rights which vary from state to state. There are no warranties applicable to Jacuzzi Luxury Bath products except as expressly stated herein or as implied by applicable state and federal laws. The Company will not be responsible for any statements or representations made in any form that go beyond, are broader than or are inconsistent with any authorized literature or specifications furnished by the Company. Some states do not allow limitations on how long an implied warranty lasts, or the exclusion or limitation of incidental or consequential damages, so the above limitations and exclusions may not apply to you.

RETURN OF WARRANTY REGISTRATION

To register your product, please go to our web-site Jacuzzi.com, click on Bath and Showers, then select ONLINE WARRANTY REGISTRATION from the top of the page. You will then be prompted to enter your product Serial Number followed by your warranty registration information. Or you may also register by completing the registration below and mailing it to jacuzzi at the address provided below.

The attached Warranty Registration MUST be filled out by the purchaser within thirty (30) days from purchase and received by Jacuzzi Luxury Bath in order for this warranty to become effective.

RESPONSIBILITIES OF OTHERS

Inspecting the unit prior to installation is the responsibility of the installer or building contractor who acts on behalf of the User. They are responsible for ensuring the unit is free of defect or damage. Notices are placed on and in the unit and on the shipping carton advising the installer of this responsibility. In the event of a problem, the unit must not be installed. The Company is not responsible for failures or damage that could have been discovered, repaired, or avoided by proper inspection and testing (including proper water testing) prior to installation.

Damage occurring in transit is the responsibility of the carrier. The User or installer MUST open the crate and inspect the unit for damage when it is delivered. If damage is discovered, it must be reported immediately to the seller and the carrier in writing, and an inspection requested. Failure of the carrier to respond should be reported to the seller and the carrier. Your freight claims should be filed promptly thereafter.

Damage occurring to the unit during installation is the responsibility of the installer and/or building contractor and damage occurring thereafter is the responsibility of the user.

Failure of any optional equipment is the sole responsibility of the equipment manufacturer except as provided above and shall not extend to or apply to any replacement parts for the Options and Accessories. Any replacement parts shall be covered by the original equipment manufacturer.

The Distributor or Dealer is responsible for knowing local code requirements and notifying the installing contractor and/or User of these requirements at the time of purchase. The Company is not responsible for costs to modify any product to obtain any code approval, such as city, county, or state building codes in U.S.A. or municipal or provincial codes in Canada.

WARRANTY SERVICE

For the customer's benefit, the Company maintains a list of independent service personnel to perform required warranty service repairs. Such firms are not agents or representatives of the Company and cannot bind the Company by words or conduct.

The Company will provide the warranty service described above when the following conditions have been met: the failure is of the nature or type covered by the warranty; the User has informed an Authorized Jacuzzi Luxury Bath Service Agent or Warranty Service Department Representative of the nature of the problem during the warranty period; conclusive evidence (e.g., proof of purchase or installation) is provided to the foregoing by the user proving that the failure occurred or was discovered within the warranty period; an authorized independent service person or Company representative has been permitted to inspect the unit during regular business hours within a reasonable time after the problem was reported by the User. In order to obtain warranty service, contact Jacuzzi Luxury Bath at:

jacuzzi.com
or
Warranty Service Department
14525 Monte Vista Avenue
Chino, California 91710
Call: 1-(800) 288-4002

To obtain warranty replacement for factory-installed components for Company supplied options and accessories manufactured and supplied by the Company, call or write the above. Provide a description of the problem and proof of purchase. You will be instructed how to obtain replacements and where to return, at your expense, the failed component(s), option(s), or accessory(ies).

All replacement parts, equipment, and repairs shall assume the remaining warranty period of the part(s) replaced.

The Company's warranty obligation shall be discharged upon tender of replacement or repair. The customer's refusal to accept the tender terminates the Company's warranty obligation.

Ninety-Day
Parts Only
Limited Warranty
On
Accessory(ies)



Jacuzzi® Luxury Bath
14525 Monte Vista Avenue
Chino, California 91710



WARRANTY REGISTRATION CARD

To complete your registration, visit our website at www.jacuzzi.com or fill out and mail this card to the address printed on the other side within thirty (30) days from date of purchase in order for this warranty to be come effective.



Purchaser's Name _____
 Purchaser's Address _____
 City _____ State __ Zip _____
 Home Phone: _____ Cell Phone: _____
 Email: _____
 Date of Purchase _____
 Model Name _____
 Serial Number _____
 Dealer's Name _____
 Dealer's Address _____

1. How did you first hear about this Jacuzzi® product?
 Advertisement Article in Magazine/Newspaper
 Visited Dealer/Plumbing Supplier Yellow Pages
 Builder/Plumber/Remodeler Decorator/Architect
 Visited Retailer/Home Center Store
 Word of Mouth . . . Friend/Relative/Acquaintance
 Other (Please Describe) _____
2. Who first gave you specific information about this product (specifications, prices, etc.)?
 Dealer/Plumbing Supplier Builder Remodeler
 Plumbing Contractor Retailer/Home Center Store
 Decorator/Architect Already Installed
3. What was the main reason for purchase?
 Styling Warranty Service Product Features
 Brand Name Price Hydrotherapy
 Home Resale _____
 Other _____
4. Who finally decided which product you would buy?
 Self Spouse Self and Spouse Together
 Other Family Member Designer/Architect
 Builder/Plumber/Remodeler Already Installed
5. Who installed? Already installed/New Home
 Contractor/Plumber when remodeling
 Self/Spouse when remodeling
 Other _____
6. What is the current market value of this property?
 Please estimate \$ _____
7. What is the age of the head of the household? Years _____
8. What other manufacturers did you consider?
 Eljer Lasco Price Pfister Aqua Glass
 Kohler American Standard Sterling
 Other (Specify) _____
9. How long did you shop before purchasing unit?
 1 day 2 months- 6 months
 2-7 days 6 months- 1 year
 1 week- 2 weeks 1 year- 2 years
 2 weeks- 4 weeks +2 years
 1 month- 2 months
10. Approximately how long have you lived in this home _____?
11. Please indicate, approximately, the total annual income of your household.
 Up to \$24,999 \$50,000 to \$74,999
 \$25,000 to \$29,999 \$75,000 to \$99,999
 \$30,000 to \$39,999 \$100,000 to \$149,999
 \$40,000 to \$49,999 \$150,000 and Above
12. Was your purchase process?
 Very easy Easy Difficult Very Difficult
13. How technically aware were you of the patented Jacuzzi® jet system prior to your purchase?
 Not aware Somewhat aware Very aware

Ninety-Day
 Parts Only
 Limited Warranty
 On
 Accessory(ies)



**SALÓN™ DE BAÑERA DE
HIDROMASAJE SERIE**

INSTRUCCIONES PARA LA INSTALACIÓN Y EL FUNCIONAMIENTO

Jacuzzi® Luxury Bath

14525 Monte Vista Avenue
Chino, CA 91710
1-800-288-4002
www.jacuzzi.com

Contenido

Contenido.....	33
Información del producto.....	33
Instrucciones de seguridad.....	34
Instrucciones de Seguridad Operacional.....	36
Inspección y prueba.....	38
Estructura.....	39
Material específico de Fuzion™.....	41
Conexiones eléctricas.....	43
Instalación empotrada.....	45
Instalación de montaje bajo cubierta.....	47
Limpieza.....	47
Información general sobre el funcionamiento.....	48
Funcionamiento del generador de burbujas de aire.....	48
Depuración de canales de aire.....	50
Funcionamiento Whirlpool.....	51
Control de la dirección y del flujo Whirlpool.....	52
Aditivos para baño.....	53
Purga del sistema Whirlpool.....	53
Mantenimiento.....	53
Procedimientos para la resolución de problemas.....	55
Servicio técnico autorizado.....	56
Warranty.....	57

Información del producto

Conserve estas instrucciones para uso futuro. Utilice el formulario a continuación para registrar su modelo y número de serie para referencia futura.

Fecha de la compra _____

Comprado a _____

Instalado por _____

Número de serie _____

Modelo _____

Instalador: Deje el manual para el propietario.

Propietario: Lea este manual y consérvelo para referencia futura.

Instrucciones de seguridad

LAS INSTRUCCIONES RELATIVAS A UN RIESGO DE INCENDIO, CHOQUE ELÉCTRICO, O LESIONES A PERSONAS.

Este es un producto de calidad profesional. El conocimiento de las técnicas de construcción, fontanería e instalación eléctrica de acuerdo a los códigos son necesarios para la correcta instalación y la satisfacción del usuario. Se recomienda que un contratista con licencia realizar la instalación de todos los productos Jacuzzi® Baño de lujo. Nuestra garantía no cubre la instalación incorrecta problemas relacionados.

 **PRECAUCIÓN:** Al utilizar esta unidad, siempre las precauciones básicas, debe procederse al incluyendo las siguientes:

• **LEA Y SIGA TODAS INSTRUCCIONES. GUARDE ESTAS INSTRUCCIONES.**

- Utilice esta unidad solamente para el uso que se describe en este manual. No utilice accesorios no recomendados por el fabricante.
- Nunca deje caer ni inserte ningún objeto en ninguna abertura.











 **ADVERTENCIA: RIESGO DE LESIÓN POR ACCIDENTE O AHOGARSE!**
No permita que los niños utilicen esta unidad a menos que estén estrechamente supervisados en todo momento. No utilice a menos bañera de hidromasaje todos los dispositivos de aspiración son instalados para prevenir que el cuerpo y el cabello atrapamiento. No utilice nunca la bañera de hidromasaje, si la succión cubierta está rota, dañada o faltante.

 **PELIGRO: RIESGO DE GRAVES LESIONES POR DESCARGA ELÉCTRICA O LA MUERTE DE ELECTROCUCIÓN!**

Esta unidad sólo debe conectarse a un circuito de alimentación que se protegido por un interruptor de 15 amperios de circuito por falla a tierra (GFCI). Tal GFCI debe ser proporcionada por el instalador y deben someterse a pruebas en un manera rutinaria. Para probar el GFCI, empuje el botón de prueba. El GFCI debe interrumpir la alimentación eléctrica. Presione el botón de reinicio. Conviene, restaurado. Si el GFCI no funciona de esta manera, el GFCI defectuoso. Si el GFCI interrumpe la alimentación eléctrica a la bañera sin la prueba botón que está siendo empujado, una tierra de corriente está fluyendo, lo que indica una posibilidad de una descarga eléctrica. No utilice este hidromasaje bañera. Desconecte la bañera de hidromasaje y tienen la problema corregido por un representante de servicio calificado antes de usar.

 **ADVERTENCIA: RIESGO DE DESCARGA ELÉCTRICA!**
No permita que los aparatos eléctricos (como un secador de pelo, luz eléctrica, teléfono, radio o televisión) dentro de los 60 "(1524 mm) de este bañera de hidromasaje. Conecte solamente a un circuito protegido por un falla a tierra interruptor de circuito (GFCI). (Para conexión permanente unidades) Un terminal de color verde (o un conector de cable) marcada "G" "GR", "tierra", o "Tierra") se facilita en el terminal de compartimiento. Para reducir el riesgo de descarga eléctrica, conecte el terminal o conector al terminal de tierra de su electricidad servicios o de suministro del panel con un conductor del mismo tamaño a la conductores del circuito de alimentación del equipo.

Instrucciones de seguridad

-  **ADVERTENCIA:** No opere esta unidad sin la protección sobre el consumo de la bomba de circulación (tapa de succión y el filtro).
-  **PRECAUCIÓN:** Este equipo está diseñado para uso en interiores. Instale el equipo de acuerdo con estas instrucciones. Uso de suministro cables que son adecuados para 167 ° F (75 ° C), incluida la clasificación de temperatura de los conductores de alimentación a utilizar. Esta unidad debe estar conectada a tierra e instalado por una licencia contratista, electricista, plomero y. Materiales de construcción y el cableado se deben colocar lejos del motor y la bomba o un ventilador o otros componentes que produzcan calor de esta unidad. Una presión conector de cable se proporciona en el exterior del motor / bomba y el calentador para permitir la conexión de un N ° 8 AWG de cobre sólido conductor que pega entre esta unidad y todos los demás eléctrica equipo y el metal expuesto en las proximidades, según sea necesario para cumplir con las exigencias locales.
-  **Al utilizar los equipos eléctricos, las precauciones básicas de seguridad deben seguirse, incluyendo las siguientes:**
-  **ADVERTENCIA:** RIESGO DE LESIÓN ACCIDENTAL O AHOGARSE! NIÑOS NO DEBE USAR BAÑERA DE HIDROMASAJE, SIN SUPERVISIÓN DE UN ADULTO.
-  **ADVERTENCIA:** RIESGO DE ACCIDENTE O DE AHOGARSE! NO BAÑERA DE HIDROMASAJE USO A MENOS QUE TODOS ASPIRACIÓN LOS GUARDIAS SE HAN INSTALADO PARA EVITAR QUE EL CUERPO Y EL CABELLO ATRAPAMIENTO.
-  **ADVERTENCIA:** PARA EVITAR LESIONES, TENGA CUIDADO AL ENTRAR O SALIR DE LA BAÑERA DE HIDROMASAJE.
-  **ADVERTENCIA:** RIESGO DE LESIÓN ACCIDENTAL O AHOGARSE! NO CONSUMEN DROGAS O ALCOHOL ANTES O DURANTE LA USO DE UN TINA DE HIDROMASAJE CON UN CALENTADOR PARA EVITAR INCONSCIENCIA Y POSIBLE AHOGAMIENTO.
-  **ADVERTENCIA:** RIESGO DE LESIÓN FETAL! EMBARAZADA O POSIBLEMENTE MUJERES EMBARAZADAS DEBEN CONSULTAR A UN MÉDICO ANTES USANDO UN TINA DE HIDROMASAJE CON UNA CALENTADOR.
-  **ADVERTENCIA:** RIESGO DE MORIR AHOGADO HIPERTERMIA Y POSIBLES: NO NO USE UN TINA DE HIDROMASAJE CON UNA CALENTADOR INMEDIATAMENTE DESPUÉS DE EJERCICIO EXTENUANTE.
-  **GUARDE ESTAS INSTRUCCIONES**

Instrucciones de Seguridad Operacional**ADVERTENCIA: RIESGO DE HIPERTERMIA Y POSIBLE AHOGAMIENTO!**

No use una tina de hidromasaje con un calentador inmediatamente después de ejercicio vigoroso.

**ADVERTENCIA: RIESGO DE CHOQUE ELÉCTRICO!**

- No utilice el sistema de hidromasaje a menos que el baño está lleno de agua a por lo menos 1-2 " (25-51 mm) por encima del jet más alto.
- No sumerja el panel de control por el llenado excesivo del baño.
- Al limpiar el baño, no use sustancias abrasivas que puedan dañar el baño de la superficie.
- Para evitar la decoloración del acabado acrílico, no llene el baño con agua por encima de 140 ° F (60 ° C).

**ADVERTENCIA: LA INMERSIÓN PROLONGADA EN AGUA CALIENTE PUEDE PROVOCAR HIPERTERMIA!**

La hipertermia ocurre cuando la temperatura interna del cuerpo alcanza un nivel superior a la temperatura corporal normal de 98,6 ° F (37 ° C). Los síntomas de hipertermia incluyen un aumento en la temperatura interna del cuerpo, mareos, letargo, somnolencia y desmayos. Los efectos de la la hipertermia incluyen:

- A. La falta de percibir el calor.
- B. El no reconocer la necesidad de salir de la bañera.
- C. Desconocimiento del peligro inminente.
- D. Daño al feto en mujeres embarazadas.
- E. Incapacidad física para salir de la bañera.
- F. La pérdida del conocimiento, aumentando el riesgo de ahogamiento.









**ADVERTENCIA: RIESGO DE LESIÓN FETAL!**

Las mujeres embarazadas o que puedan estar embarazadas deben consultar a un médico antes de utilizar una tina de hidromasaje con un calentador.



ADVERTENCIA: Mantener el cuerpo y el cabello un mínimo de 6 " (152 mm) de la de succión en todo momento cuando el sistema de hidromasaje está en operación. El cabello largo hasta los hombros deben estar protegidos cerca de la cabeza.

Instrucciones de Seguridad Operacional (cont)

-  **ADVERTENCIA:** El uso de alcohol, drogas o medicamentos puede aumentar enormemente el riesgo de hipertermia fatal. Las personas que usan medicamentos o tener una condición médica deben consultar a un médico antes de utilizar una tina de hidromasaje con un calentador.
-  **ADVERTENCIA:** No altere los controles efectuados por el usuario o soportes tales.
-  **ADVERTENCIA:** Utilice esta unidad solamente para el uso que se describe en este manual. No utilice accesorios no recomendados por el fabricante.
-  **ADVERTENCIA:** Para evitar lesiones, tenga cuidado al entrar o salir del bañera de hidromasaje.
-  **ADVERTENCIA:** No utilice bañera de hidromasaje a menos que todos los guardias de succión se instalan para evitar que el cuerpo y el atrapamiento del cabello. Nunca operar en el baño de hidromasaje, si la tapa de succión está roto, dañado o no.
-  **ADVERTENCIA:** La temperatura del agua superior a 104 ° F (40 ° C) puede ser perjudicial para su salud. Controlar y ajustar la temperatura del agua antes de.
-  **PRECAUCIÓN:** Pruebe el interruptor de circuito por falla a tierra la protección de este aparato periódicamente de acuerdo con las instrucciones del fabricante.
-  **IMPORTANTE:** Lea las instrucciones completas de este manual antes de comenzar con la instalación.
-  **IMPORTANTE:** Para un funcionamiento óptimo, el nivel del agua debe mantenerse en 1 " " a 2 (25mm a 50mm) por encima del jet más alto y no utilice a base de aceite aditivos bañera en su bañera de hidromasaje.

La Compañía ha obtenido códigos correspondientes (standards) listados generalmente disponibles a nivel nacional para los productos de este tipo. Es responsabilidad de la instalador / propietario para determinar el cumplimiento de las normas locales específicas antes de la instalación del producto. La Compañía no hace ninguna representación, ni garantiza, y no será responsable de cualquier cumplimiento del código. Las especificaciones del producto están sujetas a cambios sin previo aviso.

Inspección y prueba

Inspección visual

- 1 Retire la bañera de la caja de envío. Tenga cuidado de no rayar la superficie de la bañera con las grapas expuestas. Retire las grapas o plieguelas hacia el interior de la caja. Conserve la caja hasta que la inspección del producto haya sido satisfactoria. Nunca levante la bañera sujetándola por la fontanería; solo hágalo por el armazón.
- 2 Inspeccione el armazón y los componentes de la bañera. En caso de que la inspección revele cualquier daño o defecto en el acabado o daño visible en los componentes, no instale la bañera. Los daños o defectos en el acabado reclamados después de la instalación de la bañera están excluidos de la garantía. La responsabilidad de Jacuzzi Luxury Bath por daños durante el transporte finaliza contra entrega de los productos en buen estado al transportista.
- 3 Presente sus reclamos por daños al transportista. Para conocer los términos de la cobertura y las limitaciones de la garantía, consulte la información publicada sobre la garantía embalada con el producto o al dorso de este manual.

Verificación del funcionamiento y del agua de la bañera

El funcionamiento apropiado de todas las unidades y el buen estado de las conexiones herméticas son probados en fábrica antes del envío. No obstante, el instalador debe examinar la unidad nuevamente antes de la instalación. Jacuzzi Luxury Bath no se hace responsable de ningún defecto que pudiera haberse descubierto, reparado o evitado de haberse seguido este procedimiento de inspección y prueba:

- 1 Coloque la bañera sobre una superficie nivelada, cerca de un conveniente suministro eléctrico, suministro de agua y drenaje de agua. Una vía de acceso es una opción adecuada.
- 2 Selle el orificio de drenaje y de desborde con una cinta o un tapón y llene la bañera hasta la base del orificio de desborde.
- 3 Permita que el agua de la bañera repose por 5 minutos.
- 4 Conecte el generador de burbujas de aire, el motor/bomba y encienda la unidad. Confirme que todas las características funcionen según se describe en la sección de Funcionamiento de este manual. No instale la bañera si no funciona como se describe.
- 5 Inspeccione visualmente todas las uniones para ver si existen pérdidas. No instale la bañera si se detectan pérdidas.
- 6 Vuelva a colocar la bañera en la caja o de lo contrario protéjala de daños hasta el momento de la instalación.

Estructura

Se ha incluido un Manual de especificaciones técnicas con su bañera. El Manual de especificaciones técnicas incluirá la información importante relacionada a su producto Jacuzzi Luxury Bath. Haga uso del Manual de especificaciones técnicas en este momento.

Enmarque el espacio donde colocará la bañera. Al preparar el área deberá tener en cuenta lo siguiente:

- Las dimensiones proporcionadas en los diagramas de instalación son nominales. Tome las medidas de su unidad al recibirla y construya conforme a las dimensiones reales.
- La estructura del piso debajo de la bañera debe poder soportar el peso total de la bañera, el agua y el ocupante.
- La bañera debe estar apoyada sobre su base, no sobre su borde. En el caso de instalaciones empotradas, tenga en cuenta el espesor del material de recubrimiento y del material de acabado (mármol, azulejo, etc.).
- Asegúrese de que el borde descanse en una superficie nivelada.
- Por norma, se debe facilitar el acceso al generador de burbujas y al motor/bomba de su modelo específico. Las ubicaciones principales de acceso al servicio se muestran en los diagramas de instalación incluidos en el Manual de especificaciones técnicas. La Figura 1 muestra las ubicaciones comunes de acceso.



Es responsabilidad del instalador, el contratista de obra o el propietario proporcionar el acceso al servicio. Jacuzzi no se responsabiliza de ninguno de los costos relacionados con la obtención de accesos para efectuar reparaciones. El propietario debe soportar dichos costos y, si es apropiado, debe solicitar la reposición del instalador.

- Provea una ventilación apropiada para el enfriamiento y un suministro de aire suficiente para el generador de burbujas y el motor/bomba. No coloque aislamiento alrededor del equipo.
- La bañera puede tener piezas del generador de burbujas de aire/motor que se prolongan más allá del borde de la bañera. Consulte los diagramas de instalación incluidos en el paquete de la garantía y la estructura para la construcción para darle una ubicación correcta.

Ubicaciones comunes de acceso



Figura 1



A = Acceso principal

B = Acceso secundario para el equipo (opcional)

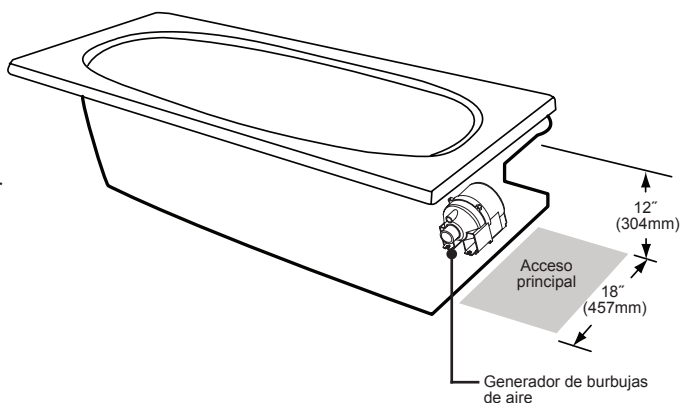
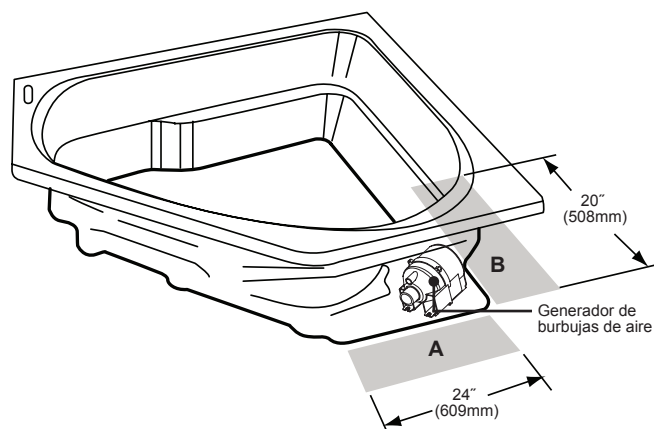

El acceso a la unidad por la izquierda se encuentra en el lado opuesto (en espejo).

Figura 2

Estructura (continuación)

- Para asegurarse de que el instalador tenga espacio suficiente para maniobrar e instalar la bañera, deje un espacio libre respecto a la pared y el cielorraso (Figura 3).

Ejemplos de espacio libre

Instalación entre dos paredes

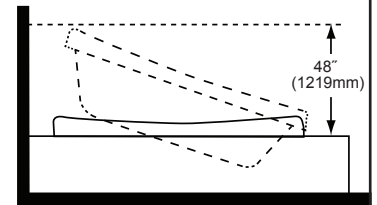
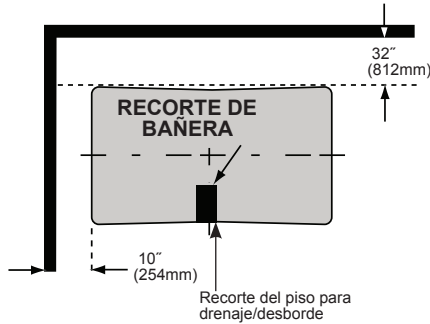
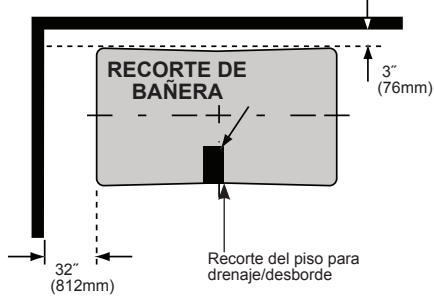

Instalación entre tres paredes



Figura 3

Contrapiso

Prepare el contrapiso para el drenaje y asegúrese de que el área esté nivelada.

- El drenaje/desborde de la bañera se extiende por debajo de la parte inferior de ésta. Identifique la ilustración que corresponde a su bañera en el Manual de especificaciones técnicas.
- Realice los cortes adecuados en el contrapiso para ubicar el drenaje.
- La base Tru-Level™ de Jacuzzi es una característica estándar en todas las bañeras. Si el contrapiso está nivelado y tiene una superficie continua, no es necesario realizar otra preparación. Vaya a la sección "Instalación".
- Si el contrapiso no está nivelado, debe nivelar toda la superficie antes de instalar la bañera. Los materiales utilizados asegurarán que la bañera esté sostenida desde la parte inferior. Estos materiales incluyen: compuesto de nivelación, mortero, yeso o espuma estructural de mínima expansión (con una densidad de un mínimo de 5 lb/pie cúbico). La bañera debe permanecer nivelada para que pueda drenar adecuadamente, y debe hacer contacto con el material de nivelación. Ambos lados de una junta o un empalme del contrapiso deben estar nivelados.

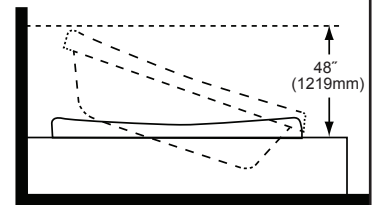
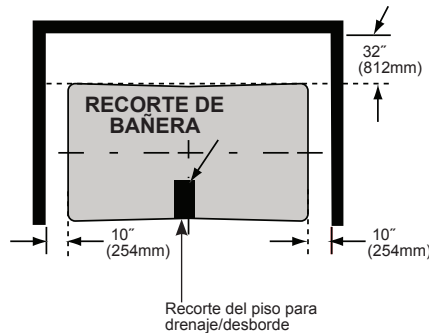
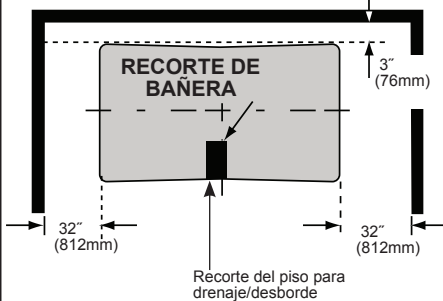
Material específico de Fuzion™

Las características de diseño adicionales de Fuzion™ requieren que se completen los siguientes pasos antes de instalar la bañera en el recubrimiento construido. Los pasos siguientes además deben completarse en el orden especificado:

- Instalación del drenaje/desborde Fuzion™
- Instalación del marco de madera Fuzion™
- Instalación del panel de control Fuzion™

Instalación del grifo Fuzion™

Selección de un grifo para el montaje en el borde de la bañera: El espesor combinado del borde de la carcasa de la bañera y la plataforma opcional de madera es de 2" (50 mm) nominales. La longitud del/de los apéndice/s del grifo debe ser lo suficientemente extensa para superar esta dimensión y tener espacio suficiente para ensamblar cualquier herraje (es decir, contratuerca, accesorios para el suministro de agua, etc.) necesario para la instalación. Para las unidades de montaje bajo cubierta, el espesor combinado de la carcasa de la bañera es de un valor nominal de 1/2" (12 mm), y la plataforma de montaje bajo cubierta no debe superar la longitud del/de los apéndice/s, incluidos los herrajes para montaje.

Instalación del drenaje/desborde Fuzion™

Montaje conforme a los códigos de fontanería y de construcción locales.

- 1 Identifique el equipo de drenaje contra desbordes proporcionado con su bañera. Retire y abra el conjunto contra desbordes y confirme que se encuentren todas las partes.
- 2 Extraiga las arandelas y las tuercas del accesorio de desborde.
- 3 Coloque una pequeña cantidad de masilla de fontanería, silicona o un sellador similar autorizado alrededor de la base del ala superior del accesorio de desborde.
- 4 Coloque el accesorio contra desborde en el agujero contra desbordes de la bañera (Figura 4).
- 5 Desde la parte inferior de la unidad, coloque la arandela de goma, luego ajuste la contratuerca en el accesorio contra desbordes y apriete para que quede seguro. Tenga cuidado de no apretar demasiado.
- 6 Arme las piezas restantes de drenaje como se muestra en la ilustración.
- 7 Luego de que el drenaje esté completamente instalado, pruébelo para controlar que el drenaje sea apropiado. Si la unidad no drena adecuadamente, corrija esta condición antes de continuar con la instalación de la bañera.

La instalación hermética del agua de drenaje y el sistema contra desbordes es responsabilidad del instalador. La pérdida del drenaje no está incluida en la garantía Jacuzzi Luxury Bath de este producto.

OPCIONAL - Si el marco de madera Fuzion™ no se utiliza, continúe con el Paso 2 en la sección de Instalación de montaje bajo cubierta.



Figura 4 - Instalación del sistema contra desbordes

Instalación del marco Fuzion™

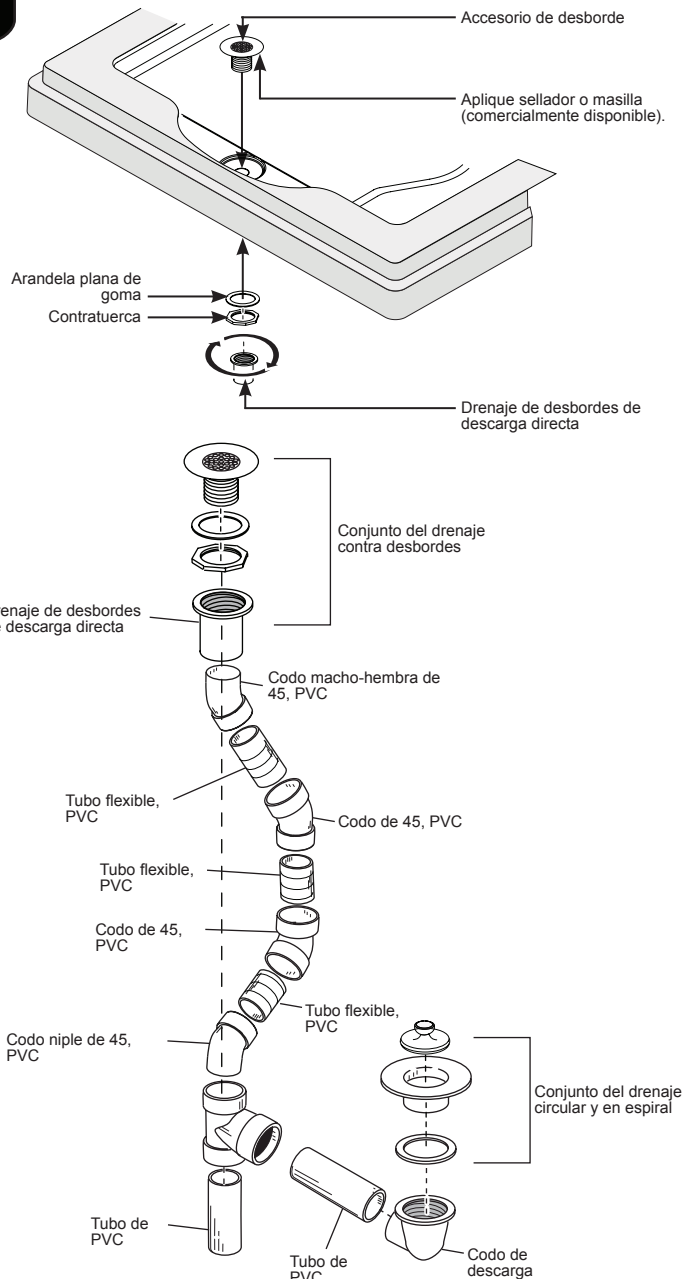

Si está instalando una bañera Fuzion™ con un marco accesorio, consulte la Guía de instalación del marco Fuzion™ (#GL44000) antes de continuar. Complete los pasos de armado e instalación conforme a la Guía de instalación del marco Fuzion™.

Marco Fuzion™

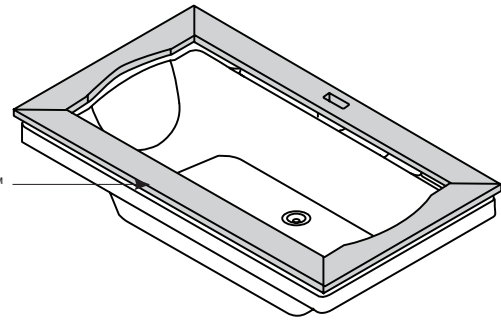

Instalación del panel de control Fuzion™



Los siguientes recortes deben estar limpios y libres de suciedad o adhesivos:

- Recorte del panel de control en el marco de madera armado.
- Recorte del panel de control en la encimera armada.
- Recorte del panel de control en la bañera.

1 Inserte el/los conector/es de cable en la parte posterior del panel de control (Figura 5).

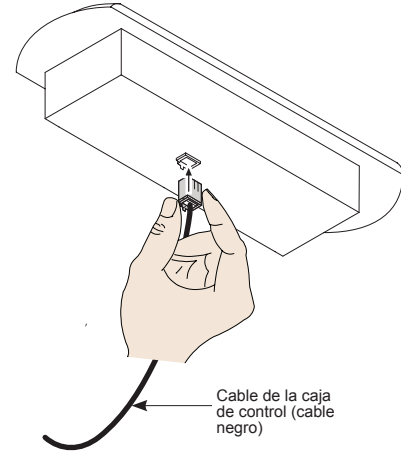

Cable de la caja de control (cable negro)

Figura 5 - Panel de control

2 El adhesivo con moderación alrededor de la base del panel de control (Figura 6).

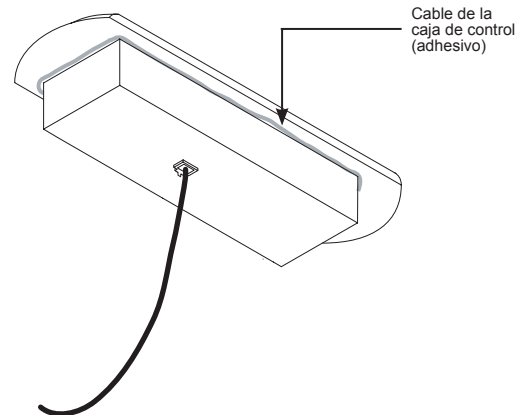

Cable de la caja de control (adhesivo)

Figura 6 - Aplicación del adhesivo

3 Pase el cable por el recorte y hacia la caja de control.

4 Oriente el panel de control de la siguiente manera: el logotipo estará en el lado derecho del panel de control J4 cuando usted esté sentado en la bañera (el botón de encendido estará a la derecha del panel de control de LCD J5).

5 Baje el panel de control hacia el recorte y presione con firmeza para incrustar el adhesivo (Figura 7).

6 Conecte el cable con la caja de control.

7 Vaya al Paso 3 en la sección de Instalación empotrada.

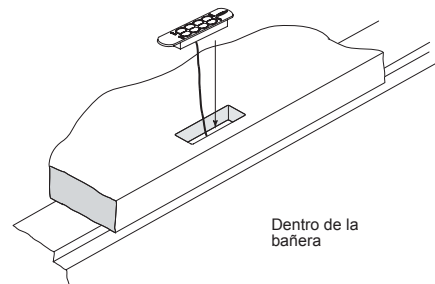

Dentro de la bañera

Figura 7 - Panel de control

Conexiones eléctricas



Riesgo de descarga eléctrica. Realice la conexión sólo a un circuito protegido por un GFCI.



Al utilizar productos eléctricos, siempre debe tomar las siguientes precauciones básicas:

- Siempre siga los códigos eléctricos y de construcción locales.
- Es necesario una conexión a tierra. La unidad debe ser instalada y conectada a tierra por un electricista especializado.

Se necesitan dos circuitos independientes protegidos por un GFCI.

Se requiere un circuito independiente con un GFCI de 240 VAC, 20 A para el calentador y el motor/bomba.

Se requiere un circuito independiente con un GFCI de 120 VAC, 15 A para el generador de burbujas.



Riesgo de calentamiento excesivo de los componentes. No utilice el prolongador eléctrico para suministrar corriente a esta unidad.



El funcionamiento del motor/bomba sin la cantidad de agua suficiente en la bañera puede provocar pérdidas y daño permanente.



En la puesta en marcha inicial, el sistema de control electrónico de 8 botones introduce un programa de autodiagnóstico automático por un período de 15 a 20 segundos. Durante el programa de diagnóstico, el sistema no aceptará comandos del usuario.

Soplador, bomba y motor

La información proporcionada a continuación es aplicable a todas las unidades de baño de lujo con jacuzzi. Determinar que estableció que tiene (soplador o bomba / motor) y siga las instrucciones.



La toma de corriente eléctrica debe ser montado de 4" (101 mm) por encima de la línea de suelo, o de acuerdo con la construcción de locales y los códigos eléctricos.

Soplador

- El ventilador requiere un dedicado de 120 VCA, 15 Amp, protección de GFCI. La toma de corriente eléctrica no se suministra.

Bomba / Motor

- La bomba / motor y el calentador requiere una dedicada 240 VAC, 20 AMP protección de GFCI. La toma de alimentación eléctrica no está previsto.
- Los cables de alimentación de la calefacción y la bomba / motor se encaminan a una caja de empalme fundido en la fábrica. Un cable de alimentación de la caja de conexiones con un enchufe de 240 V de CA se conecta al circuito GFCI suministrada por el cliente protegidos.
- terminales de unión se proporcionan en el calentador y el motor para satisfacer los códigos eléctricos locales.
- En la primera puesta en marcha, prueba de unidades de GFCI para realizar esta operación. Siga las instrucciones del fabricante sobre el uso correcto.

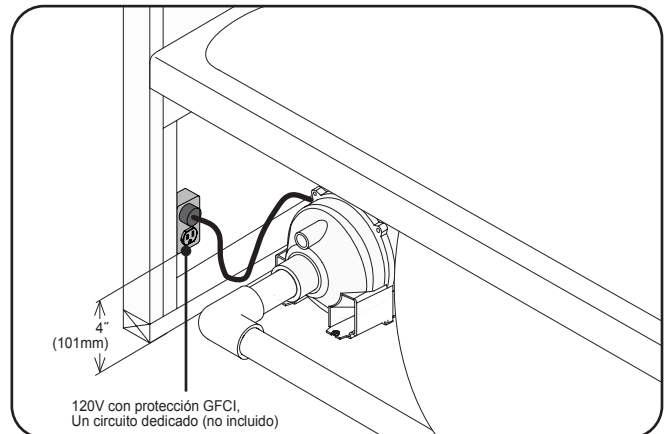

Soplador

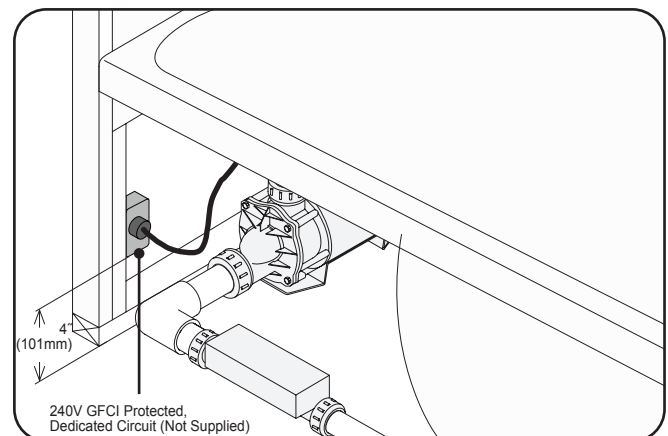

Bomba / Motor



Si las unidades GFCI indicar un mal funcionamiento, según las instrucciones del fabricante, apague urna y no utilice la bañera hasta que el origen del problema ha sido identificado y corregido.

Ilustraciones de referencia



Estas ilustraciones son sólo de referencia, dado que la unidad viene completamente armada.



Riesgo de descarga eléctrica. Antes de reparar estas conexiones, desconecte todos los cables de suministro de energía de los circuitos de 120 VAC y 240 VAC.

Diagrama esquemático del panel de control J4



Diagrama esquemático del panel de control J5



Instalación empotrada

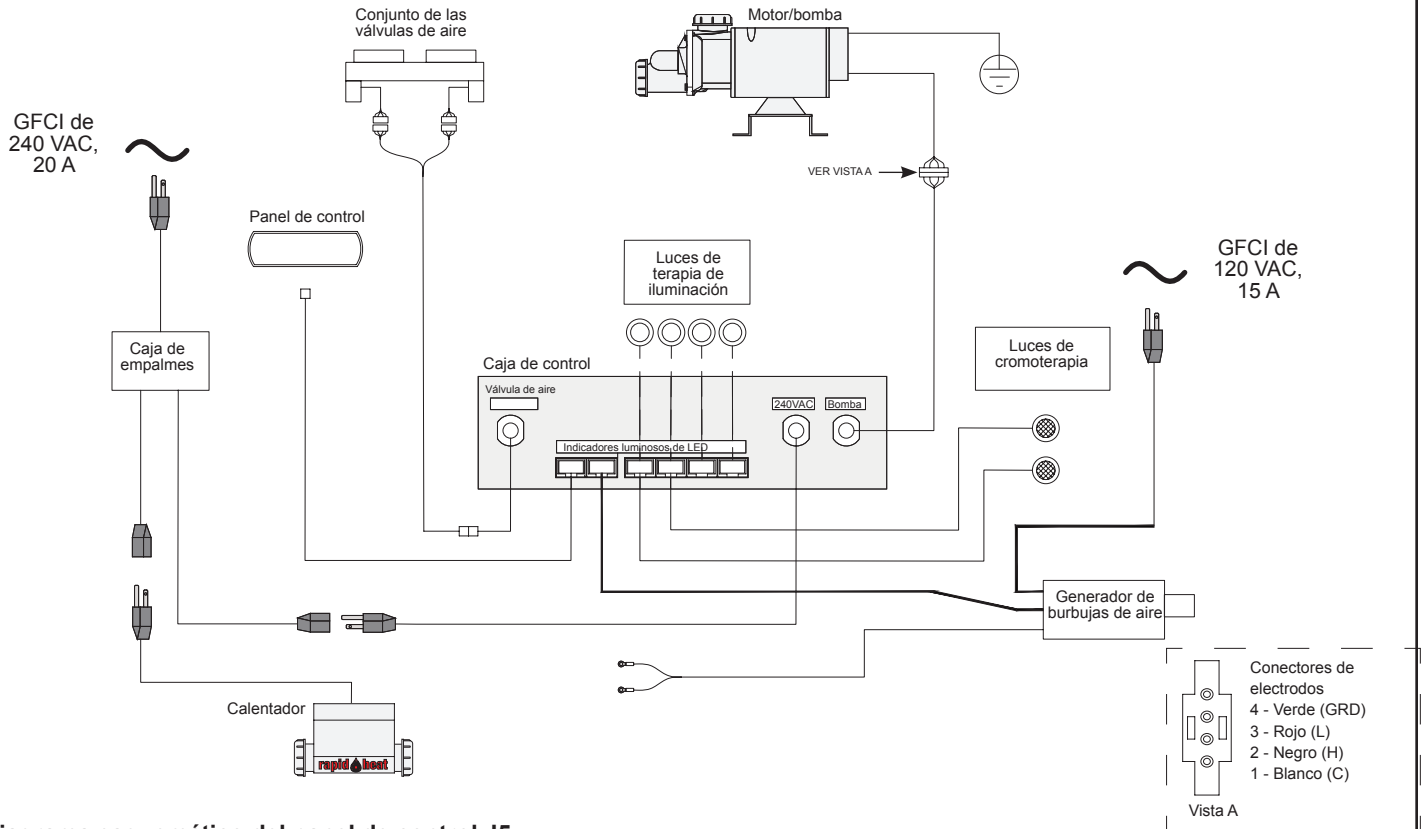
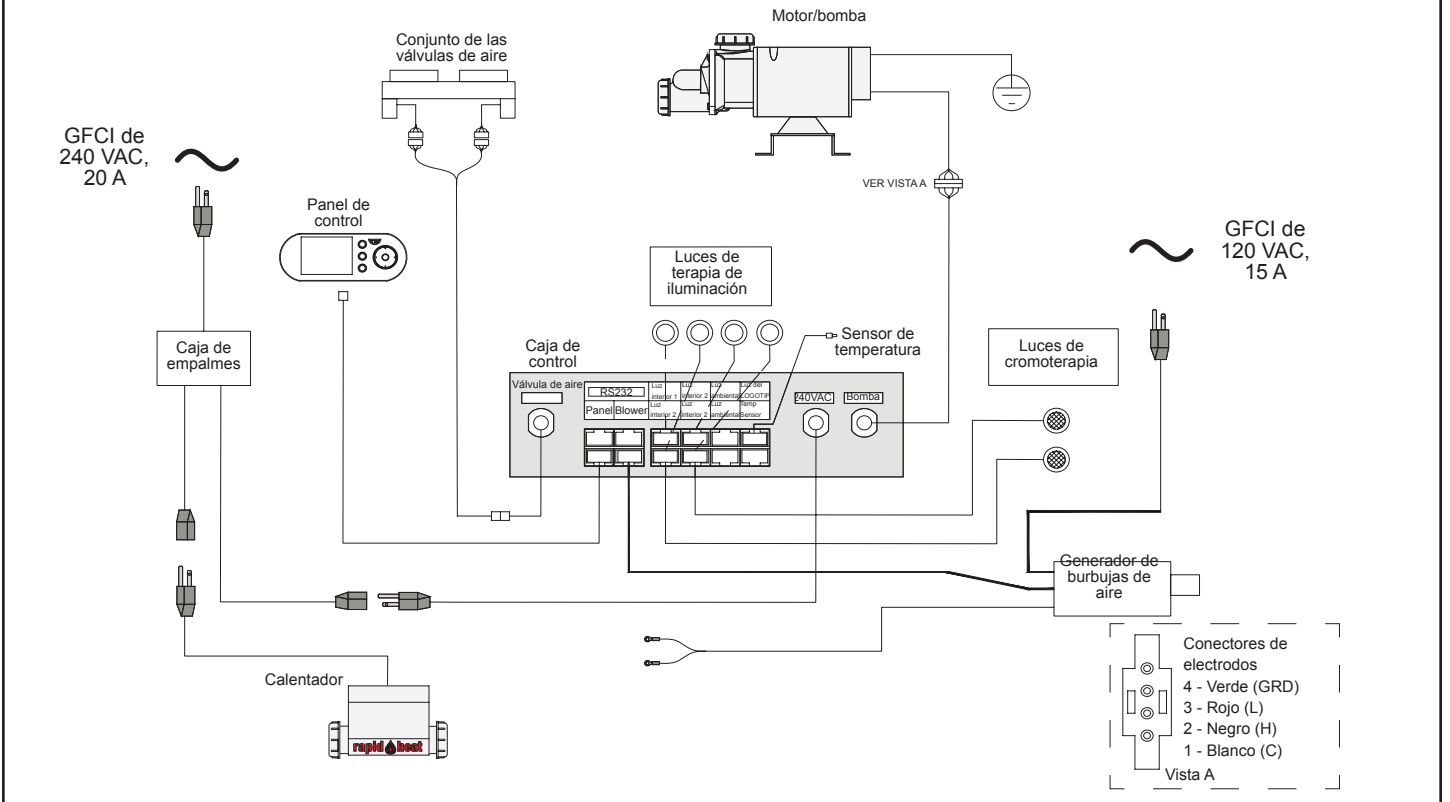

Antes de que comience con la instalación, lea lo siguiente:

- Respete todos los códigos locales y de construcción.
- Defina las herramientas que va a utilizar durante la instalación.
- Las piezas adicionales de drenaje de la bañera y la fontanería se pueden conseguir en ferreterías y tiendas de instalaciones sanitarias.
- La información para la instalación del drenaje/desborde está incluida con su bañera en el Manual de instrucciones de instalación.

Finalice la instalación del recubrimiento de la bañera (Figura 8).

1

Instale el drenaje/desborde conforme a las instrucciones del fabricante. Consulte también el Manual de especificaciones técnicas.



La instalación impermeable del drenaje es responsabilidad del instalador. La pérdida del drenaje no está incluida en la garantía Jacuzzi Luxury Bath de este producto.

2

Instale el grifo en este momento. Se recomienda que el grifo sea instalado por un fontanero calificado.



La instalación adecuada de las tuberías de descarga y el cumplimiento con los códigos locales son responsabilidad del instalador. Jacuzzi Luxury Bath no garantiza las conexiones de las tuberías ni los accesorios para el suministro de agua, los sistemas de llenado o los sistemas de drenaje/desborde. Tampoco se responsabiliza de los daños ocasionados a la bañera que puedan ocurrir durante la instalación.



Se debe colocar una barrera protectora no inflamable entre el trabajo de soldadura y la bañera para evitar daños en la unidad.

3

Prepare el orificio de recorte para la bañera; utilice la plantilla de tamaño natural proporcionada o las dimensiones de recorte enumeradas en la tabla de especificaciones del Manual de especificaciones técnicas.



La plantilla puede mostrar las pautas para más de una bañera; asegúrese de seleccionar los lineamientos apropiados. Si considera el montaje bajo cubierta como una opción, procure seleccionar los lineamientos que se aplican a la instalación que está realizando.

4

Finalice todo el trabajo de terminación de la plataforma y la cubierta para evitar daños mientras coloca la bañera.

5

El aislamiento se puede colocar dentro del recubrimiento de la bañera.



Procure una ventilación adecuada alrededor del generador de burbujas de aire y el motor/bomba para asegurar el suficiente flujo de aire y enfriamiento. No bloquee la toma de aire del generador de burbujas por ningún motivo. No aisle el generador de burbujas de aire por ningún motivo. Mantenga el generador de burbujas de aire libre de toda suciedad.

6

Desconecte el suministro de energía hacia los circuitos especializados protegidos con GFCI.

7

Coloque trozos de madera para desecho en cada una de las terminaciones del recorte; esto se utilizará como un soporte temporal antes de bajar la bañera completamente en la abertura (Figura 9).



Figura 8



Figura 9

Instalación empotrada (continuación)

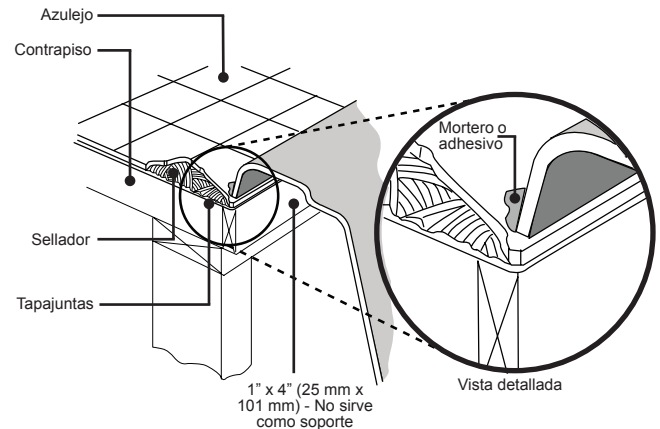
- 8** Instale la unidad, introduciendo primero el extremo del equipo y bajando la bañera dentro de la apertura como se muestra en la ilustración (Figura 10).

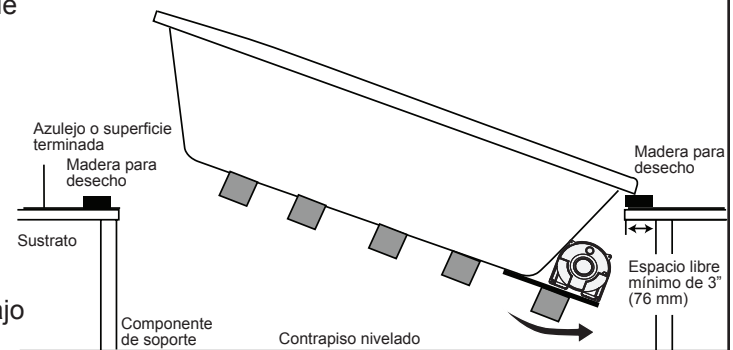

NO utilice tuberías ni accesorios de fontanería para bajar la unidad. Permita que la bañera descance sobre los soportes.



Figura 10

- 9** Examine todos los accesorios, las instalaciones de cañerías y las líneas de control luego de insertar la bañera para asegurar que los componentes no estén dañados, desconectados o en contacto con el sustrato de la superficie terminada o con los componentes de soporte.

- 10** Conecte las tuberías flexibles de suministro de agua hacia el grifo y enchufe los cables de alimentación en la toma del GFCI.

- 11** Quite los trozos de madera para desecho y baje la bañera completamente dentro de la abertura (Figuras 11 y 12).

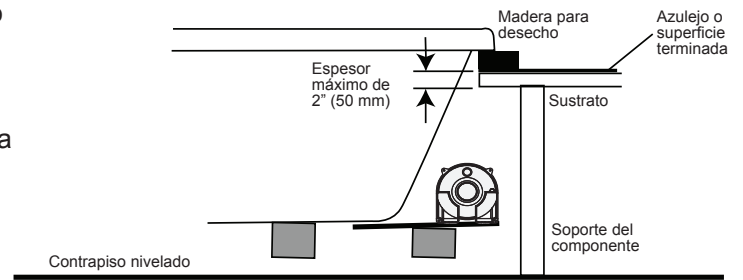
- 12** Encuadre la bañera y conecte el drenaje.

- 13** Encienda el suministro de energía para los circuitos especializados protegidos con GFCI y compruebe el funcionamiento del sistema.

- 14** Cierre las juntas de alrededor del perímetro de la bañera para sellar el espacio entre el borde y la plataforma terminada.



Figura 11



Figura 12

Instalación de montaje bajo cubierta

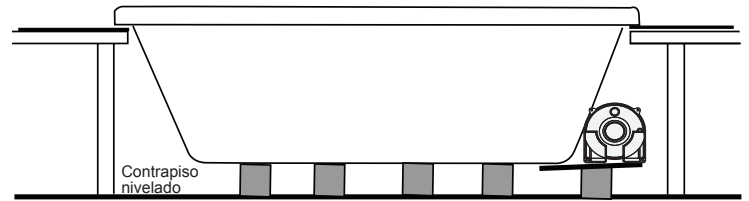
1 Instale el drenaje/desborde conforme a las instrucciones del fabricante.

La instalación impermeable del drenaje es responsabilidad del instalador. La pérdida del drenaje no está incluida en la garantía Jacuzzi Luxury Bath de este producto.

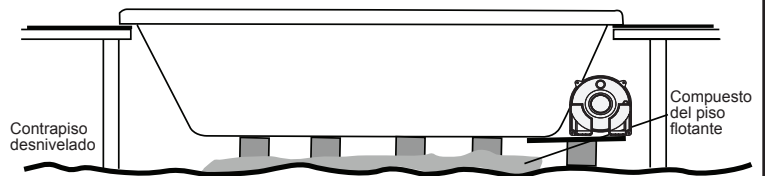
2 Desconecte el suministro de energía hacia los circuitos especializados protegidos con GFCI.

3 Instale la unidad en la ubicación deseada. NO utilice cañerías ni accesorios de fontanería para transportar o bajar la unidad.

4 Inspeccione todos los accesorios, las instalaciones de cañerías y las líneas de control luego de colocar la bañera para verificar que ninguno de los componentes esté dañado o desconectado.

5 Encadre la bañera y conecte el drenaje.

6 El aislamiento se puede colocar dentro del recubrimiento de la bañera.

Procure una ventilación adecuada alrededor del generador de burbujas de aire y el motor/bomba para asegurar el suficiente flujo de aire y enfriamiento. No bloquee la toma de aire del generador de burbujas por ningún motivo. No aisle el generador de burbujas de aire por ningún motivo. Mantenga el generador de burbujas de aire libre de toda suciedad.

7 Corte la plataforma/encimera para que calce utilizando la plantilla de montaje bajo cubierta que viene con la unidad de la siguiente manera:

- Ubique la plantilla de modo que las guías deseadas de montaje bajo cubierta estén alineadas con el borde tal como se muestra (Figura 13).
- un lápiz litográfico, marque las líneas del centro (indicadas con **A** en la plantilla). Quite la plantilla.
- Mida la distancia desde la pared u otro punto fijo hasta las líneas del centro (Figura 14).

8 Fije la encimera a la bañera. Limpie cualquier suciedad o residuo de la parte superior del borde de la bañera. Aplique gotas de sellador de silicona en todo el borde de la bañera.

No utilice adhesivo ni sellador adhesivo para fijar la encimera a la bañera. Si se requiere mantenimiento o remodelación, es posible que deba quitarse la encimera. El adhesivo unirá de manera permanente la encimera a la bañera. Ubique con cuidado la plataforma/encimera por encima de la bañera. Siga las instrucciones del fabricante para determinar el tiempo de curado.

9 Aplique una gota continua de sellador de silicona alrededor de toda la junta entre la encimera y el borde de la bañera. Deje curar el sellador de acuerdo con las instrucciones del fabricante.

10 Encienda el suministro de energía para los circuitos especializados protegidos con GFCI y compruebe el funcionamiento del sistema.



Figura 13 - Colocación de la plantilla



Figura 14 - Medición de distancias

Limpieza

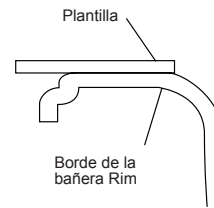
Para evitar que la superficie de la bañera se raye o pierda brillo, nunca use limpiadores abrasivos. Para las superficies más sucias, basta el uso de detergente líquido suave y agua tibia. Se recomienda lo siguiente:

- Quite el yeso derramado con un filo de madera o plástico. Las manchas dejadas por el yeso o la lechada pueden eliminarse frotando ligeramente con una esponja o un paño húmedo con detergente. No use rasquetas de metal, cepillos de acero ni otras herramientas metálicas ya que dañarán la superficie de la bañera.
- Las manchas de pintura, alquitrán u otras manchas difíciles se pueden eliminar con Fantastik® o agua jabonosa.
- Los rayones menores que no penetran en el acabado de color se pueden eliminar lijando suavemente con un papel de lija húmedo o seco de grano 600. Puede restaurar el acabado brillante de la superficie acrílica de la bañera con un compuesto especial, el Mirror Glaze N.º 10 de Meguiar. Si no se lo puede conseguir, utilice un compuesto de lustrado de automóviles seguido de una aplicación de cera en pasta para automóviles.
- Será necesario volver a aplicar el acabado si los rayones y estrías penetran en la superficie acrílica. Llame a Jacuzzi Luxury Bath para localizar a un agente de servicio cercano a su domicilio.

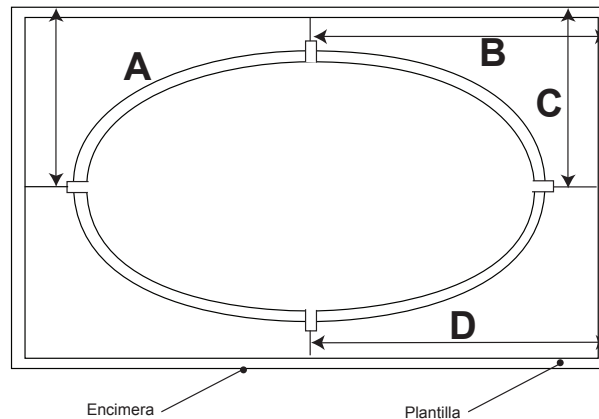
Información general sobre el funcionamiento

All bathtubs manufactured by Jacuzzi Luxury Bath are Todas las bañeras fabricadas por Jacuzzi Luxury Bath están diseñadas para "llenar y drenar", lo que significa que se debe vaciar la bañera después de cada uso y llenarla con agua limpia para el próximo baño. Esto es una precaución para la salud, ya que estas bañeras no están diseñadas para contener agua de manera continua como las piscinas o bañeras de hidromasaje.

La serie Luxury Salon Spa viene con dos tipos de paneles de control. Consulte los detalles a continuación:

- Panel de control electrónico J4 Luxury: Las instrucciones de funcionamiento para este panel se presentan más abajo.
- Panel de control LCD J5 Luxury opcional: Las instrucciones de funcionamiento para este panel se describen en la guía complementaria incluida en el paquete de la garantía. Consulte este documento para conocer los detalles completos sobre el funcionamiento (P/N GU47000).

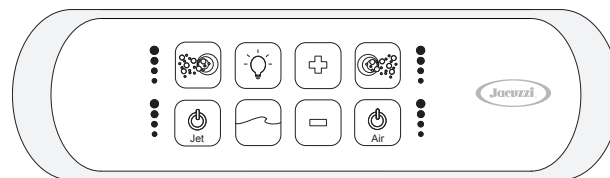

Panel de control J4

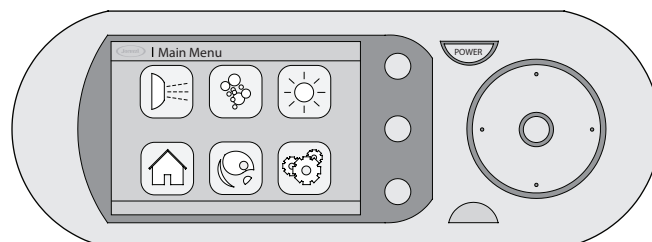

Panel de control J5

Cierre el drenaje y llene la bañera hasta que el agua alcance un nivel de 1" a 2" (25 mm a 51 mm) por encima del chorro más alto (ver la línea de agua indicada en la ilustración). No active el sistema Whirlpool en ningún momento si los chorros no están completamente sumergidos en el agua. El funcionamiento del sistema Whirlpool sin una cantidad suficiente de agua en la bañera podría provocar la aspersión de agua fuera de la bañera. El funcionamiento del sistema Whirlpool sin agua suficiente dañará la bomba de recirculación.

 Cuando salga de la bañera, el nivel de agua descenderá por debajo de los chorros, lo cual podría provocar la aspersión de agua fuera de la unidad. Para evitarlo, debe desconectar la unidad antes de salir de la bañera.

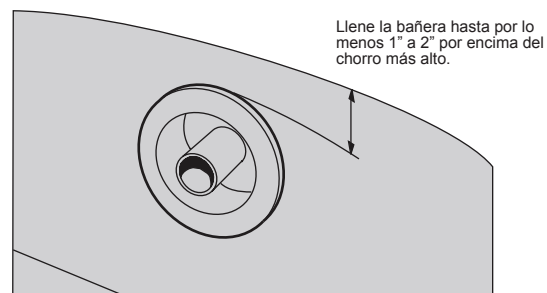



Funcionamiento del generador de burbujas de aire

ENCENDIDO: Oprima el botón del generador de burbujas de aire una vez para **ENCENDER** el generador.

La/s luz/ces indicadora/s de la derecha se iluminará/n intensamente. El generador de burbujas de aire trabaja con un temporizador y funcionará durante 20 minutos.

APAGADO: Oprima el botón del generador de burbujas de aire una segunda vez para **APAGARLO**.

 El sistema recuerda el último ajuste del generador de burbujas de aire que se utilizó y lo reanudará automáticamente la próxima vez que se lo use.

 Cuando se apaga el generador de burbujas de aire, éste no deja de funcionar de inmediato. Hay una demora de 15 a 20 segundos para permitir que el generador se enfríe. Las luces parpadeantes indican que la unidad se está deteniendo.

 Si está activado el modo de iluminación de cromoterapia o Whirlpool (las luces indicadoras están tenues), deberá oprimir el botón del generador de burbujas de aire una vez para reanudar el modo de funcionamiento del generador y luego volver a oprimirlo para apagarlo.



Estas luces parpadearán

Aumento de la velocidad

Oprima el botón (+) para aumentar la velocidad del generador de burbujas de aire

El generador de burbujas de aire tiene 8 intensidades. Cada vez que pulse y suelte el botón (+), aumentará la intensidad del generador de burbujas de aire a través de 8 pasos graduales. Las luces indicadoras muestran la intensidad de la potencia del generador de burbujas de aire.

- 1 luz encendida = ajustes bajos 1 y 2
- 2 luces encendidas = ajustes bajos intermedios 3 y 4
- 3 luces encendidas = ajustes altos intermedios 5 y 6
- 4 luces encendidas = ajustes altos 7 y 8

También puede mantener presionado el botón (+); la intensidad del generador de burbujas de aire aumentará pasando por cada una de las 8 intensidades y se detendrá cuando suelte el botón.

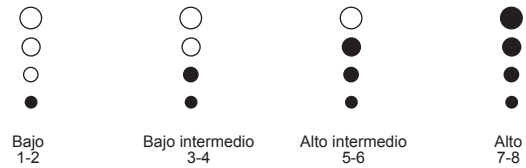

Disminución de la velocidad

Oprima el botón (-) para disminuir la velocidad del generador de burbujas de aire.

El generador de burbujas de aire tiene 8 intensidades. Cada vez que pulse y suelte el botón (-), disminuirá la intensidad del generador de burbujas de aire a través de 8 pasos graduales. Las luces indicadoras muestran la intensidad de la potencia del generador de burbujas de aire.

- 4 luces encendidas = ajustes altos 7 y 8
- 3 luces encendidas = ajustes bajos intermedios 5 y 6
- 2 luces encendidas = ajustes altos intermedios 3 y 4
- 1 luz encendida = ajustes bajos 1 y 2

También puede mantener presionado el botón (-); la intensidad del generador de burbujas de aire disminuirá pasando por cada una de las 8 intensidades y se detendrá cuando suelte el botón.

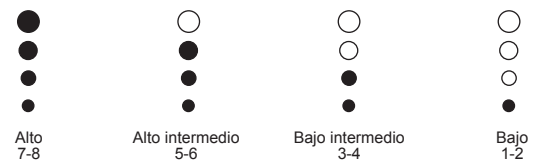
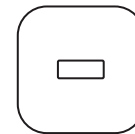

Modo de olas

Mientras el generador de burbujas de aire esté ENCENDIDO, oprima el botón de ola para que el generador pase desde su ajuste mínimo hasta un máximo definido por el usuario.

El ciclo de mínimo a máximo finaliza en 6,4 segundos. Las luces indicadoras mostrarán la intensidad del generador de burbujas de aire a medida que pasa de mínimo a máximo. Para desactivar el modo de olas, oprima el botón de ola.

Oprima el botón (+) o (-) mientras esté en modo de olas para ajustar el nivel de intensidad máxima de 50% a 100%. Hay una demora de 5 segundos después de regular el nivel de intensidad máxima antes de observar algún cambio.



Modo de pulsaciones

Mientras el generador de burbujas de aire esté **ENCENDIDO**, oprima el botón de pulsaciones para pasar de apagado a un máximo definido por el usuario.

El generador de burbujas de aire pasará desde el punto de arranque (1,5 segundos) hasta el máximo definido por el usuario (1,5 segundos). Las cuatro luces indicadoras parpadearán. Para desactivar el modo de pulsaciones, oprima el botón (pulsaciones).



Estas luces parpadearán

Oprima el botón (+) o (-) mientras esté en el modo de pulsaciones para ajustar el nivel de intensidad máxima de 50% a 100%. Hay una demora de 5 segundos después de regular el nivel de intensidad máxima antes de observar algún cambio.

Si las funciones de olas o pulsaciones no se activan de inmediato al oprimir los botones correspondientes, es posible que esté en el modo de iluminación de cromoterapia; en este caso, primero debe oprimir el botón del generador de burbujas de aire para que comience a funcionar.

Depuración de canales de aire

El ciclo de purga es automática y se reduce la acumulación excesiva de agua residual en los canales de aire.



Sólo hay una purga por ciclo.

Purga de drenaje Ayudar

El ciclo de purga es sensor de asistencia - dos sensores (indicadores de metal) se encuentran cerca del desagüe de la bañera. Los sensores detectan la presencia y la ausencia de agua en la bañera.



Para garantizar la eficacia y el correcto funcionamiento de los sensores de agua, es importante mantenerlos limpios y libres de obstrucciones u objetos.

- Después de bañarse, y tras el vaciado de la bañera, los sensores detectan una “falta de agua” condición. A cinco minutos esperar que transcurre el tiempo y entonces el ventilador se activa. El mando de un ciclo a través de una gama de velocidades de 2 minutos y medio, durante el cual las luces ya sea 2 o 3 indicador parpadeará a varias velocidades.
- El ciclo de purga se dedicará incluso si el ventilador no se utiliza durante el baño.
- El ciclo puede iniciar más de una vez si los sensores se mojan durante cualquier parte de la operación de purga o durante rutina de limpieza de la bañera. Esto es normal y no requiere atención.

Funcionamiento Whirlpool

ENCENDIDO: Oprima el botón de los chorros una vez para ACTIVAR los chorros Whirlpool.

El motor Whirlpool funcionará a alta velocidad. Las luces indicadoras de la izquierda se iluminarán intensamente.



APAGADO: Oprima el botón de la boquilla una segunda vez para DESACTIVAR los chorros Whirlpool.

Si está activado el modo de iluminación de cromoterapia o de generador de burbujas de aire (las luces indicadoras de la izquierda del botón de los chorros están tenues), deberá oprimir el botón de los chorros una vez para reanudar el modo de funcionamiento Whirlpool y luego volver a oprimirlo para desactivarlo.

Disminución de la velocidad

Oprima el botón (-) para disminuir la velocidad del remolino.

Hay 2 velocidades del motor Whirlpool: alta y baja. Las luces indicadoras muestran la configuración.

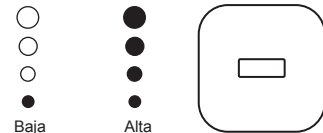

- 1 luz encendida = velocidad baja
- 4 luces encendidas = velocidad alta

Aumento de la velocidad

Oprima el botón (+) para aumentar la velocidad del remolino.

Hay 2 velocidades del motor Whirlpool: alta y baja. Las luces indicadoras muestran la configuración.

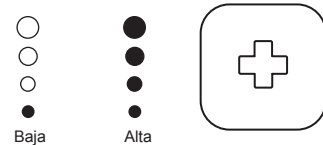

- 1 luz encendida = velocidad baja
- 4 luces encendidas = velocidad alta

Flujo de aire

Oprima el botón izquierdo de las válvulas de aire para activar las válvulas de aire de la izquierda, oprima el botón derecho de las válvulas de aire para activar las válvulas de aire de la derecha.

La cantidad de aire inducido en los chorros Whirlpool se pueden controlar desde un valor máximo a cero. Utilice los botones (+) y (-) para aumentar o disminuir el flujo de aire.

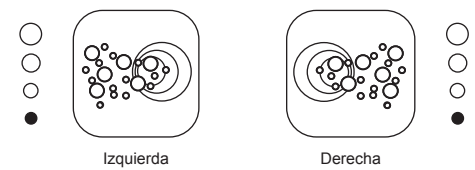

Las luces indicadoras ubicadas inmediatamente a la izquierda y a la derecha de los botones de las válvulas de aire indican la cantidad de aire inducido (se muestran imágenes de máximo = 4 luces y apagado = 1 luz).

Modo de olas

Oprima el botón de ola para iniciar la circulación del flujo de aire en los chorros desde la posición de flujo de aire máximo a cero.

Si el modo de olas no se inicia, asegúrese de que está en el modo de funcionamiento Whirlpool (las luces ubicadas inmediatamente a la izquierda del botón de los chorros deben iluminarse intensamente).

Tanto las válvulas de aire de la derecha como las de la izquierda se alternan simultáneamente desde la posición de cerrado (sin aire) a la posición de abierto.

Las luces indicadoras mostrarán el flujo a medida que pasa de mínimo a máximo. Para desactivar el modo de olas, pulse el botón (de ola).



Funcionamiento de la cromoterapia o terapia de iluminación (luz)

Oprima el botón de la luz una primera vez:

Se ENCIENDE la iluminación de color; utilice los botones ascendente y descendente para comenzar la visualización secuencial de colores o seleccionar otro color.



Oprima el botón de la luz una segunda vez:

Se ENCIENDE la iluminación blanca; utilice los botones ascendente y descendente para seleccionar la intensidad de la luz blanca.

Oprima el botón de la luz por tercera vez:

Se APAGA toda la iluminación.

Funcionamiento de la luz de color

La iluminación de color predeterminada es azul constante. Al oprimir el botón (+), se activa la visualización secuencial de colores en este orden: azul, verde azulado, verde, amarillo, anaranjado, rojo, rosado, morado y luego regresa al azul y así sucesivamente. Para detenerse en el color deseado, oprima nuevamente el botón (+). Al oprimir el botón (-), se activa la visualización secuencial de colores en este orden: azul, morado, rosado, rojo, anaranjado, amarillo, verde, verde azulado y luego regresa al azul y así sucesivamente. Para detenerse en el color deseado, oprima nuevamente el botón (-).

Funcionamiento de la luz blanca

Hay cinco intensidades de luz blanca. Oprima el botón (+) para aumentar la intensidad de las luces. Oprima el botón (-) para disminuir la intensidad de la luz.

Control de la dirección y del flujo Whirlpool

Dirección:

Todos los chorros Jacuzzi, excepto los giratorios para el cuello, se pueden ajustar de modo direccional. Para cambiar la dirección del flujo del agua, gire la boquilla de chorro hasta el ángulo deseado. Los chorros se pueden direccionar de forma individual hacia cualquier lugar del cuerpo para realizar un hidromasaje. Los chorros también se pueden adaptar de manera que todos apunten en la misma dirección (en sentido horario o antihorario) para hacer circular el agua con un movimiento circular alrededor de la bañera, produciendo así un efecto total de remolino.

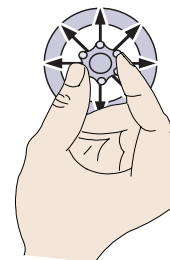

Chorros multidireccionales

Fuerza del agua:

La mayoría de los chorros Jacuzzi está diseñada para posibilitar un ajuste del flujo. Para movimientos vigorosos, aumente la fuerza del flujo girando la boquilla, o el frente, hacia la izquierda (en sentido antihorario). Para obtener un efecto más suave, o para detener el flujo del chorro, gire la boquilla, o el frente, hacia la derecha (sentido horario).

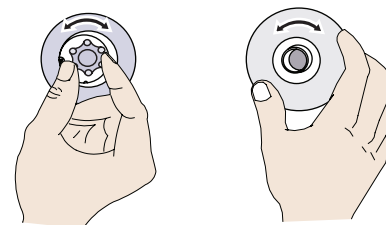

El cierre de uno o más chorros puede aumentar la fuerza del agua en los restantes.



Los chorros giratorios para el cuello, y algunos chorros AccuPro™, no permiten regular la fuerza del agua.



Nunca ponga en funcionamiento el sistema Whirlpool con todos los chorros cerrados.

El control de la Cascada



El salto de agua sólo se puede activar cuando la bomba de hidromasaje está en funcionamiento.

Cuanto más la perilla de control se activa la cascada en un sentido contrario a las agujas del reloj, el flujo de agua aumentará.

Encendido...

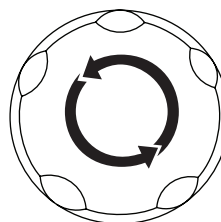

Al girar la perilla de control de cascada hacia la izquierda se encenderá la cascada

Apagado...

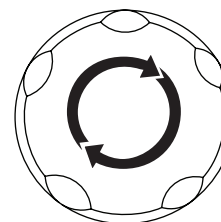

Al girar la perilla de control de la cascada las agujas del reloj se apagará la cascada

RapidHeat™

El calentador se ENCIENDE automáticamente cada vez que se activa el funcionamiento Whirlpool. El funcionamiento del calentador no se muestra en el panel de control. Hay una luz indicadora visible en el calentador que señala que el calentador está funcionando. El calentador ayudará a mantener la temperatura del agua en la bañera.

Interruptor de vacío

El calentador está equipado con un interruptor de vacío previamente configurado que impedirá que el calentador se ENCIENDA si la bomba no está funcionando y el agua no está fluyendo a través del sistema Whirlpool.

Interruptor de límite alto

El calentador incluye un interruptor de límite alto exclusivo. Este circuito de seguridad no será accionado en falso por el agua caliente del grifo. Su única función es APAGAR el calentador si falla el termostato. Para restablecerlo, oprima el botón. Si el interruptor de límite alto se acciona con frecuencia, póngase en contacto con nosotros visitando www.jacuzzi.com, o llamando al 1-800-288-4002.

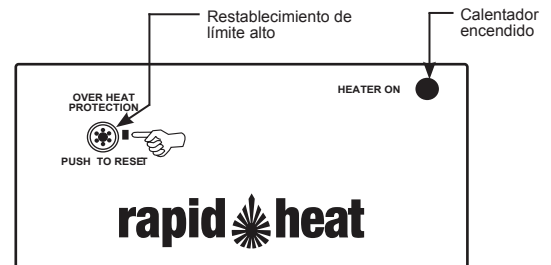

Aditivos para baño



No utilice aceite o aditivos para baño a base de aceites.

Si quiere usar alguna clase de aditivo para baño, utilice sólo una pequeña cantidad de polvo de baja espuma o sustancias cristalizadas; la acción de remolino intensifica las propiedades espumantes de los jabones.

El uso de algunos aceites para baño, baños de espumas y aditivos para baño puede aumentar el nivel de acumulaciones de residuos en el sistema Whirlpool y puede provocar una falsa lectura de los sensores de nivel de agua. Si persiste el exceso de acumulaciones, deberá suspender el uso de estos productos.

Purga del sistema Whirlpool

Para eliminar la acumulación de los residuos de la bañera del sistema Whirlpool, se recomienda que limpie la bañera de hidromasajes por lo menos dos veces al mes. Sin embargo, para obtener mejores resultados, le recomendamos que limpie su bañera de hidromasajes luego de cada uso con Systems Clean™, nuestro exclusivo limpiador de dos componentes para sistemas de fontanería fabricado específicamente para bañeras de hidromasajes. Systems Clean™ se puede conseguir por medio de un distribuidor autorizado de Jacuzzi Whirlpool Bath o llamándonos directamente al 1-800-288-4002.

Mantenimiento

Para limpiar la bañera, simplemente use un detergente líquido suave no abrasivo. Puede proteger y restaurar el brillo de una superficie acrílica aplicando Mirror Glaze N.º 10 de Meguiar, un producto diseñado específicamente para uso en acabados acrílicos. Si no se puede conseguir este producto de Meguiar, utilice un compuesto de buena calidad para el lustrado de automóviles seguido de una aplicación de cera en pasta para automóviles.



Nunca utilice limpiadores abrasivos de uso doméstico en ningún producto Jacuzzi Luxury Bath.

Reparación de superficies

Los rayones menores que no penetran en el acabado de color se pueden eliminar lijando suavemente con un papel de lija húmedo o seco de grano 600. Restaura el brillo con Mirror Glaze de Meguiar o con cera en pasta para automóviles. Será necesario volver a aplicar el acabado si los rayones y estrías penetran en la superficie acrílica. Llame a Jacuzzi Luxury Bath para localizar a un agente de servicio cercano a su domicilio.

Mantenimiento de los chorros giratorios

Si cabellos u otros tipos de residuos quedan atrapados en los cojinetes de estos chorros, los chorros podrían dejar de girar. Es posible que resulte necesario desarmar y eliminar los residuos.

Para ello, simplemente tome la boquilla y retírela del alojamiento del chorro. La carcasa del cojinete estará unida a la boquilla. Estos dos elementos se pueden separar sosteniendo la carcasa y empujando la boquilla para retirarla desde la parte trasera de la carcasa. Una vez terminada la limpieza, vuelva a armar e instalar los componentes.

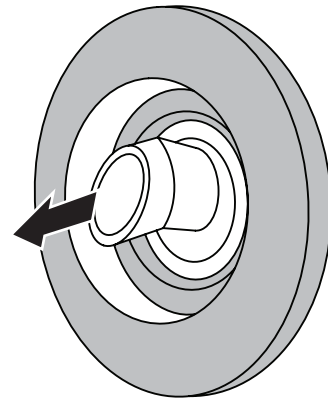

Mantenimiento de la tapa protectora de succión y del filtro

Limpie la tapa protectora de succión y el filtro retirando el cabello y los residuos cuando sea necesario.

- 1 Retire el tornillo central y separe la tapa protectora de succión.
- 2 Limpie la tapa aplicando una descarga de agua inversa a los residuos desde los agujeros.
- 3 Vuelva a colocar la tapa protectora de succión inmediatamente después de la limpieza.

 Cuando la vuelva a instalar, oriente la tapa/el filtro con la pequeña muesca hacia abajo. La junta debe insertarse en la ranura de la tapa/del filtro antes de volver a instalarla en el accesorio de succión.

 Mantenga alejado el cabello a un mínimo de 6 pulgadas (152 mm) del accesorio de succión siempre que el sistema Whirlpool esté funcionando. El cabello que caiga por debajo de los hombros debe llevarse recogido o cubierto con una gorra de baño.

 No haga funcionar el sistema Whirlpool sin la placa protectora de succión/el filtro en su ubicación!

Es un dispositivo de seguridad y siempre debe estar colocado en el accesorio de succión para minimizar el riesgo posible de que el cabello o alguna parte del cuerpo queden atrapados.

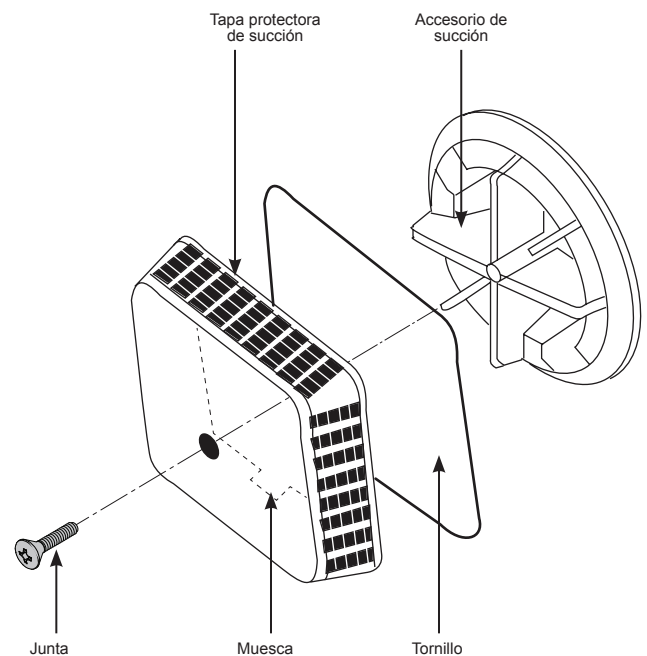

Procedimientos para la resolución de problemas

PROBLEMA	CAUSAS PROBABLES	SOLUCIÓN
El motor/la bomba no enciende	El motor/la bomba no tiene suministro de energía El motor/la bomba no está enchufado/a	Reinicie el GFCI Asegure el enchufe en la toma de corriente Asegúrese de que el panel de control esté conectado a la caja de control Comuníquese con Jacuzzi Luxury Bath al 800-288-4002.
	Motor/bomba defectuoso/a	Abra los chorros girándolos en sentido horario Con el motor APAGADO, retire la tapa protectora de succión/el filtro y elimine los residuos Vuelva a colocar la tapa protectora de succión antes de encender la unidad
El motor/la bomba funciona pero ningún chorro de ajuste completo está funcionando	Los chorros están cerrados La tapa protectora de succión/el filtro pueden estar atascados	Abra los chorros girándolos en sentido horario Con el motor APAGADO, retire la tapa protectora de succión/el filtro y elimine los residuos Vuelva a colocar la tapa protectora de succión antes de encender la unidad
El motor/la bomba funciona pero no se inyecta aire en el agua	Las válvulas de aire están cerradas	Abra las válvulas de control de aire
Pérdidas de agua en las uniones de la bomba	Demasiado apretado. La junta tórica puede estar mordida o mal asentada. Tensado insuficiente	Uniones sueltas. Controle y vuelva a asentar la junta tórica Si la junta tórica está mordida y perdió su forma, reemplácela (consulte el número a continuación). Cuando ajuste las tuercas de las uniones, hágalo sólo manualmente
El motor/la bomba se desconecta solo antes de que transcurra el tiempo necesario	La protección térmica del motor desactivó el motor/la bomba debido a un sobrecalentamiento (suministro de voltaje bajo) Se activó el GFCI	Deje enfriar el motor; la protección térmica se restablecerá. Asegúrese de que haya una ventilación adecuada (controle el voltaje de suministro) Reinicie el GFCI. Si continúa activándose, no utilice esta unidad.
	El cableado de alimentación eléctrica es inadecuado	Desconecte la unidad y procure que un electricista matriculado solucione el problema antes de utilizarla Consulte a un electricista matriculado para corregir la unidad de cableado
Las luces de cromoterapia no funcionan	El conector se aflojó.	Comuníquese con Jacuzzi Luxury Bath al 800-288-4002
El generador de burbujas de aire no arranca	El motor/la bomba no tiene suministro de energía. El generador de burbujas de aire no está conectado. El generador de burbujas de aire está averiado.	Reinicie el GFCI y/o el disyuntor. Asegúrese de que el enchufe esté bien colocado en la toma. Asegúrese de que el panel de control esté conectado a la caja de control. Asegúrese de que la caja de control esté conectada al panel de control. Comuníquese con Jacuzzi Luxury Bath al 800-288-4002.
	Verifique que las válvulas estén fijas en la posición de cerrado.	Comuníquese con Jacuzzi Luxury Bath al 800-288-4002.
El generador de burbujas de aire funciona pero NO sale aire de los orificios	La intensidad del generador de burbujas de aire no es suficiente. Los orificios de aire están obstruidos	Aumente la intensidad del generador de burbujas de aire. NOTA: El sistema está diseñado de manera que todos los canales de aire funcionen en el cuarto ajuste del generador de burbujas de aire. Elimine los residuos con un palillo de dientes o un cepillo dental.
El generador de burbujas de aire se apaga de manera imprevista	Han transcurrido los 20 minutos del temporizador.	Encienda el generador de burbujas de aire. Reinicie el GFCI.
	Se activó el GFCI.	Si continúa activándose, no utilice la unidad.
	El cableado de alimentación eléctrica es inadecuado.	Consulte a un electricista matriculado para que lo arregle.
	La ventilación es inadecuada.	Comuníquese con Jacuzzi Luxury Bath al 800-288-4002.
La purga asistida por drenaje no arranca a los 5 minutos de haberse vaciado la bañera por completo.	Los sensores de agua no están conectados y no detectan agua cuando la bañera se está desagotando. La caja de control está averiada.	Comuníquese con Jacuzzi Luxury Bath al 800-288-4002 Comuníquese con Jacuzzi Luxury Bath al 800-288-4002.
	Se activó el interruptor de límite alto en el calentador.	Oprima el botón de restablecimiento en el calentador
Cascada no funciona	Bañera de hidromasaje no funciona en Cascada de mando de control está en la posición OFF Escombros en la cascada de salida	Encienda el hidromasaje Gire la perilla de control de cascada hacia la fluja hasta que el flujo de agua es a la presión deseada Use un material fino, rígido y no abrasivos (es decir, tarjeta de crédito) y con cuidado deslice hacia atrás y adelante hasta que los desechos es eliminada de la apertura de la cascada



Si la unidad aún se encuentra dentro del período de la garantía, comuníquese con Asistencia de Servicio Técnico de Jacuzzi Whirlpool Bath llamando al 1-800-288-4002 y verifique el número de serie de su bañera antes de que se inicie el trabajo. El número de serie está ubicado en la placa de Especificaciones/número de serie (consulte la página siguiente).

Servicio técnico autorizado

Si necesita obtener los datos de una empresa de servicio técnico cercana a su domicilio o necesita ayuda con dudas relacionadas con el funcionamiento o mantenimiento, llame a nuestro Departamento de Asistencia de Servicio Técnico al 1-800-288-4002. Visite nuestro sitio web en <http://www.jacuzzi.com/> para conocer los productos y servicios y obtener una copia electrónica de estas Instrucciones para la instalación y el funcionamiento.

Cuando solicite un servicio o asistencia técnica, tenga a mano tanto el número de modelo como el número de serie de su unidad. Puede consultar esta información en la tarjeta de registro del producto que se proporciona junto con la unidad. Si extravió la tarjeta, puede obtener esta información en la etiqueta de especificaciones/número de serie que se encuentra en la unidad misma. La etiqueta está ubicada en la pared de la bañera cerca del motor del generador de burbujas de aire.

ETIQUETA DE ESPECIFICACIONES/NÚMERO DE SERIE

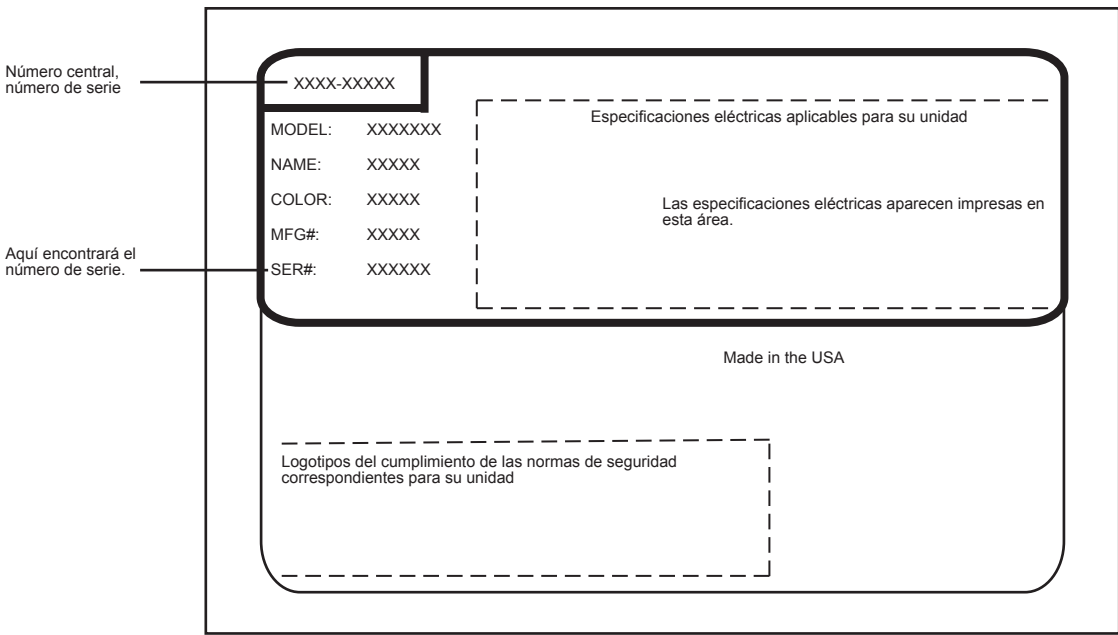

LAS ESPECIFICACIONES DEL PRODUCTO ESTÁN SUJETAS A CAMBIO SIN PREVIO AVISO.

UTILICE EL MANUAL DE ESPECIFICACIONES TÉCNICAS PROVISTO CON EL PRODUCTO.

Jacuzzi® Luxury Bath ha obtenido los listados de los códigos (normas) aplicables que suelen estar disponibles a nivel nacional para productos de este tipo. Es responsabilidad del instalador o propietario determinar el cumplimiento de los códigos locales específicos antes de instalar el producto. Jacuzzi® Luxury Bath no realiza manifestaciones ni ofrece garantías con respecto al cumplimiento de ningún código, ni será responsable de dicho cumplimiento.

Jacuzzi® Luxury Bath
14525 Monte Vista Avenue
Chino, California, 91710
1-800-288-4002
www.jacuzzi.com

Garantía limitada de por vida para las bañeras de marca Jacuzzi Luxury de las Colecciones Comfort, Comfort Plus, Pure Air®, Luxury, Salon™ Spa y Pure Air® II

COBERTURA DE LA GARANTÍA

Jacuzzi Whirlpool Bath (la "Compañía") ofrece la siguiente garantía expresa limitada de por vida al comprador original («usuario») de cualquier producto Jacuzzi® Whirlpool Bath incluido en la colección de la Compañía, que compre la Bañera para uso personal o residencial unifamiliar. La Compañía reparará o reemplazará, a su exclusiva elección, la Bañera o su equipo de acuerdo con los siguientes términos y condiciones.

GARANTÍA DE POR VIDA PARA LAS BAÑERAS

La Compañía le extiende al usuario de la Bañera una garantía intrasferible limitada de por vida que establece que el casco mantendrá su integridad y configuración estructural y que no tendrá pérdida de agua debido a un defecto en el casco de la bañera. Esta garantía cubre contra defectos en el material o en la mano de obra únicamente el casco de la bañera y la bomba, los chorros, los controles y el soplador instalados por el fabricante. Esta garantía no se aplica a ningún modelo de exposición ni a ninguna opción o accesorio que estén cubiertos por nuestra garantía limitada por noventa (90) días establecida a continuación. La cobertura de la garantía comienza en la fecha en que el usuario compró originalmente la unidad y al momento en que la Compañía recibe la Tarjeta de registro de la garantía debidamente completada según se describe a continuación.

GARANTÍA DE MANO DE OBRA POR 1 AÑO PARA TODOS LOS COMPONENTES INSTALADOS DE FÁBRICA:

Nuestra garantía limitada de mano de obra es por un período de un (1) año a partir de la fecha en que el usuario compró originalmente la unidad pero por no más dos (2) años a partir de la fecha de fabricación. Nuestra garantía cubre todos los componentes instalados de fábrica (por ejemplo, la bomba, el motor, el soplador y la plomería) contra fallas debido a defectos en los materiales y en la mano de obra.

GARANTÍA LIMITADA POR 1 AÑO (PIEZAS ÚNICAMENTE) PARA EL CALENTADOR OPCIONAL

Nuestra garantía limitada para nuestro Calentador opcional es por un (1) año para las piezas únicamente y excluye la mano de obra. La cobertura de la garantía comienza en la fecha en que se compró el calentador como una opción para utilizar únicamente en las bañeras Espree.

GARANTÍA LIMITADA POR 90 DÍAS (PIEZAS ÚNICAMENTE) PARA LAS OTRAS OPCIONES Y ACCESORIOS

Nuestra garantía cubre las opciones y los accesorios fabricados por la compañía pero que no fueron instalados en fábrica (por ejemplo, juegos de surtidores de llenado, bordes, faldones, almohadillas, etc.) contra defectos en el material o en la mano de obra. La cobertura de la garantía comienza en la fecha en que el usuario compró originalmente la opción o el accesorio. Los artículos pueden estar cubiertos por una garantía del fabricante, la cual puede tener mayor duración que esta garantía limitada. Confirme con el fabricante la duración de la garantía adecuada para las opciones y los accesorios.

LIMITACIONES DE LA GARANTÍA

Nuestra garantía limitada no cubre defectos, daños ni fallas ocasionadas por el transportista, el instalador, el usuario u otras personas, mascotas o roedores, ni los que resulten, sin limitación, de cualquiera de las siguientes causas: manipulación descuidada (levantar la unidad tomándola de la grifería, raspar el acabado, etc.) inclusive por su propia negligencia; modificación de cualquier tipo por cualquier motivo (incluso modificaciones para cumplir con los códigos locales); instalación incorrecta (incluso la instalación no conforme a las instrucciones y especificaciones suministradas con la unidad); conexiones proporcionadas por el instalador del equipo; tensión de alimentación inadecuada o modificación eléctrica no autorizada; mal uso; funcionamiento incorrecto o falta de mantenimiento de rutina adecuado; funcionamiento de la unidad sin la cantidad mínima de agua especificada o con agua a temperatura inadecuada; uso de limpiadores abrasivos o inapropiados; o actos fortuitos tales como rayos, inundaciones, terremotos, etc. Además, LA COMPAÑÍA NO SERÁ RESPONSABLE DE DAÑOS INCIDENTALES O CONSECUENTES o pérdidas derivadas de cualquier causa (por ejemplo, daños causados por el agua en las alfombras, techos, azulejos, mármol, pérdida de uso, etc.) inclusive por su propia negligencia; daños a, relativos a, o que resulten de: las piezas cromadas si se utilizan productos químicos para piscinas y/o bañeras de hidromasaje en la unidad o si existen condiciones de agua dura; los equipos opcionales para bañeras no fabricados por la Compañía pero suministrados por el Distribuidor, el instalador o la Compañía; el uso anterior de la unidad para hacer demostraciones de funcionamiento; o defectos que deberían haberse descubierto antes de la instalación. Esta garantía limitada no incluye: costos de mano de obra, transporte ni otros costos incurridos en la remoción y/o reinstalación de la unidad original y/o instalación de una unidad de reemplazo; ningún costo relacionado con obtener acceso para la reparación; ni daños por pérdida de uso, incluso pérdida de ventas, ganancias o ventajas comerciales de cualquier tipo y en cualquier circunstancia. Las bañeras quedan excluidas de la cobertura de cualquier garantía si se ha realizado alguna adición, supresión o modificación de cualquier tipo a la unidad (o a cualquier componente).

La cobertura de la garantía se brinda únicamente en los Estados Unidos de América y Canadá.

EXCLUSIÓN DE LAS GARANTÍAS IMPLÍCITAS

LAS GARANTÍAS IMPLÍCITAS DE COMERCIABILIDAD Y APTITUD CON UN FIN DETERMINADO QUEDAN TOTALMENTE EXCLUIDAS O HASTA EL MÁXIMO GRADO PERMITIDO POR LEY.

AVISO: esta garantía le otorga derechos legales específicos y es posible que usted goce de otros derechos que varían según el estado. No existen garantías que se apliquen a los productos Jacuzzi Whirlpool Bath, salvo las detalladas expresamente en la presente o las implícitas en las leyes estatales y federales correspondientes. La Compañía no será responsable de ninguna declaración o representación realizada de cualquier forma que supere, exceda o resulte contraria a cualquier literatura autorizada o a las especificaciones suministradas por la Compañía.

Algunos estados no permiten limitaciones en relación con la duración de una garantía implícita, la exclusión ni la limitación de los daños incidentales o consecuentes, de manera tal que es posible que las limitaciones y exclusiones anteriores no se apliquen en su caso.

DEVOLUCIÓN DE LA TARJETA DE REGISTRO DE LA GARANTÍA

Para registrar su producto, ingrese en nuestro sitio web Jacuzzi.com, haga clic en Bath and Showers (Bañeras y duchas) y luego seleccione ONLINE WARRANTY REGISTRATION (REGISTRO DE LA GARANTÍA EN LÍNEA) en la parte superior de página. Se le pedirá que ingrese el número de serie de su producto y, a continuación, la información de registro de la garantía. También puede completar el registro que se encuentra abajo y enviarlo por correo a Jacuzzi a la dirección indicada a continuación.

Para que esta garantía entre en vigencia, el comprador DEBE llenar el Registro de la garantía que se adjunta en un plazo de treinta (30) días a partir de la compra, y Jacuzzi Luxury Bath debe recibirlo.

RESPONSABILIDADES DE TERCEROS

La inspección de la unidad antes de la instalación es responsabilidad del instalador o el contratista de obra que actúa en representación del Usuario. Estos terceros son responsables de verificar que la unidad no presente defectos ni daños. Hay avisos colocados en la unidad y en la caja de envío en los que se informa al instalador acerca de esta responsabilidad. En caso de producirse un problema, no se debe instalar la unidad. La Empresa no se responsabiliza de las fallas o los daños que podrían haberse descubierto, reparado o evitado mediante una inspección y pruebas adecuadas (incluida la prueba de agua correspondiente) antes de la instalación.

Los daños ocurridos durante el transporte son responsabilidad del transportista. El Usuario o instalador DEBE abrir la caja e inspeccionar la unidad para verificar que no tenga daños al momento de la entrega. Si se descubre algún daño, inmediatamente debe informarse por escrito al vendedor y al transportista y solicitar una inspección. Si el transportista no responde, se debe informar al vendedor y al transportista. Sus reclamos de flete deben presentarse sin demoras después de eso.

Los daños ocasionados en la unidad durante la instalación son responsabilidad del instalador y/o contratista de obra, y los daños ocasionados posteriormente son responsabilidad del usuario.

Las fallas de cualquier equipo opcional son responsabilidad exclusiva del fabricante del equipo, excepto por lo estipulado anteriormente, y no se extenderá ni aplicará a ninguna pieza de reemplazo para las Opciones y Accesorios. Todas las piezas de reemplazo estarán cubiertas por el fabricante del equipo original.

El Distribuidor o Vendedor es responsable de conocer los requisitos de los códigos locales y de notificar estos requisitos al contratista instalador y/o al Usuario al momento de la compra. La Empresa no es responsable de los costos incurridos para la modificación de algún producto con el fin de obtener la aprobación de los códigos, como los códigos de construcción de la ciudad, el condado o el estado en los EE. UU. o los códigos municipales o provinciales en Canadá.

SERVICIO DE GARANTÍA

Para beneficio del cliente, la Empresa mantiene una lista de personal de servicio técnico independiente para efectuar las reparaciones requeridas del servicio de garantía. Estas empresas no son agentes ni representantes de la Empresa ni pueden obligar a la Empresa mediante palabras o proceder.

La Empresa proporcionará el servicio de garantía antes descrito siempre que se cumplan las siguientes condiciones: la falla es de la naturaleza o del tipo cubierto por la garantía; el Usuario ha informado a un Agente de Servicio Autorizado de Jacuzzi Luxury Bath o a un Representante del Departamento de Servicio de Garantía acerca de la naturaleza del problema durante el período de la garantía; el usuario entrega a dicho agente o representante pruebas concluyentes (p. ej., comprobante de compra o instalación) que demuestran que la falla ocurrió o se descubrió dentro del período de la garantía; se le ha permitido a una persona del servicio técnico independiente autorizado o un representante de la Empresa inspeccionar la unidad en horario comercial normal dentro de un tiempo razonable después de que el Usuario informó sobre el problema. A fin de obtener servicio de garantía, comuníquese con Jacuzzi Luxury Bath al:

jacuzzi.com

or

Warranty Service Department
14525 Monte Vista Avenue
Chino, California 91710
Call: 1-(800) 288-4002

Para obtener un reemplazo cubierto por la garantía de componentes instalados de fábrica para las opciones y los accesorios proporcionados y fabricados por la Empresa, llame al teléfono o escriba a la dirección que se indican arriba. Brinde una descripción del problema y un comprobante de compra. Se le indicará cómo obtener los reemplazos y dónde devolver, a su cargo, el/los componente/s, la/s opción/opciones o el/los accesorio/s fallado/s.

Todas las piezas y los equipos de reemplazo y las reparaciones asumirán lo que quede del período de la garantía de la/s pieza/s reemplazada/s.

La obligación de la Empresa con relación a la garantía finalizará con la oferta de reemplazo o reparación. La negativa del cliente a aceptar la oferta deja sin efecto la obligación de la Empresa con relación a la garantía.

Garantía limitada
de noventa días
únicamente para
piezas sobre
accesorio(s)

Luxury Bath by Jacuzzi®
HD91000B



Jacuzzi® Luxury Bath
14525 Monte Vista Avenue
Chino, California 91710



TARJETA DE REGISTRO DE LA GARANTÍA



Para que esta garantía entre en vigencia, visite nuestro sitio web en www.jacuzzi.com o llene esta tarjeta y envíela por correo a la dirección impresa al dorso dentro de los treinta (30) días a partir de la fecha de compra.

Nombre del comprador _____
 Dirección del comprador _____
 Ciudad _____ Estado _____ Código postal _____
 Teléfono de la casa _____ Teléfono celular _____
 Correo electrónico _____
 Fecha de compra _____
 Nombre del modelo _____
 Número de serie _____
 Nombre del distribuidor _____
 Dirección del distribuidor _____

1. ¿Cómo se enteró por primera vez de este producto Jacuzzi®?
 Anuncio publicitario Artículo en revista/periódico
 Visitó al distribuidor/proveedor de instalaciones sanitarias
 Páginas amarillas
 Constructor/fontanero/remodelador Decorador/arquitecto
 Visitó tienda minorista/de artículos para el hogar
 Referido por otros... Amigo/pariente/conocido
 Otro (Describa) _____
2. ¿Quién fue el primero en darle información específica sobre este producto (especificaciones, precios, etc.)?
 Distribuidor/proveedor de instalaciones sanitarias Constructor
 Remodelador
 Contratista de fontanería Tienda minorista/de artículos para el hogar
 Decorador/arquitecto Ya estaba instalado
3. ¿Cuál fue el principal motivo para la compra?
 Estilo Servicio de garantía Características del producto
 Marca Precio Hidroterapia
 Reventa de la casa _____
 Otro _____
4. ¿Quién tomó la decisión final de qué producto comprar?
 Usted mismo Cónyuge Usted y su cónyuge
 Otro miembro de la familia Diseñador/arquitecto
 Constructor/fontanero/remodelador Ya estaba instalado
5. ¿Quién lo instaló? Ya estaba instalado/casa nueva
 Contratista/fontanero durante la remodelación
 Usted/cónyuge durante la remodelación
 Otro _____
6. ¿Cuál es el valor de mercado actual de esta propiedad?
 Estime en \$ _____
7. ¿Qué edad tiene el jefe de familia? _____ años
8. ¿Qué otros fabricantes tuvieron en cuenta?
 Eljer Lasco Price Pfister Aqua Glass
 Kohler American Standard Sterling
 Otro (especifique) _____
9. ¿Cuánto tiempo estuvo buscando antes de comprar la unidad?
 1 día de 2 a 6 meses
 de 2 a 7 días de 6 meses a 1 año
 de 1 a 2 semanas de 1 a 2 años
 de 2 a 4 semanas más de 2 años
 de 1 a 2 meses
10. Aproximadamente, ¿cuánto tiempo lleva viviendo en esta casa _____?
11. Indique, aproximadamente, el ingreso anual total de su grupo familiar.
 Hasta \$24.999 de \$50.000 a \$74.999
 De \$25.000 a \$29.999 de \$75.000 a \$99.999
 De \$30.000 a \$39.999 de \$100.000 a \$149.999
 De \$40.000 a \$49.999 más de \$150.000
12. ¿Cómo fue el proceso de compra?
 Muy fácil Fácil Difícil Muy difícil
13. Desde el punto de vista técnico, ¿cuánto conocía usted sobre el sistema de chorros Jacuzzi® patentado antes de realizar la compra?
 No conocía nada Conocía algo Conocía mucho

Garantía limitada
de noventa días
únicamente para
piezas sobre
accesorio(s)



**SÉRIE DE BAIGNOIRES
SALON™ SPA**

DIRECTIVES D'INSTALLATION ET D'UTILISATION

Jacuzzi® Luxury Bath

14525 Monte Vista Avenue
Chino, CA 91710
1-800-288-4002
www.jacuzzi.com

Contenu

Contenu	63
Product Information	63
Directives de sécurité	64
Instrucciones de seguridad operacional	66
Inspection et essai	68
Cadrage	69
Matériau spécifique à Fuzion™	71
Connexions électriques	73
Installation par le dessus	75
Installation en dessous	77
Nettoyage	77
Renseignements généraux sur l'utilisation	78
Fonctionnement du ventilateur	78
Purge des canaux d'air	80
Fonctionnement du bain tourbillon	81
Contrôle de la direction et du débit du bain tourbillon	82
Vidange du système du bain tourbillon	83
Additifs pour baignoire	83
Entretien	84
Procédures de dépannage	85
Service autorisé	86
Warranty	87

Product Information



Conservez ces directives pour utilisation ultérieure. Utilisez le formulaire ci-dessous pour noter votre modèle et numéro de série pour consultation future.

Date d'achat _____

Acheté chez _____

Installé par _____

Numéro de série _____

Modèle _____

Installateur : laissez le manuel au propriétaire.

Propriétaire : lisez ce manuel et gardez-le pour consultation future.

Directives de sécurité**INSTRUCTIONS RELATIVES AU RISQUE DE FEU, UN CHOC ÉLECTRIQUE OU DE BLESSURES.**

Il s'agit d'un produit de qualité professionnelle. Une connaissance des techniques de construction, de plomberie et d'installation électrique conformément aux codes sont nécessaires pour l'installation et la satisfaction des utilisateurs. Nous recommandons qu'un entrepreneur agréé d'effectuer l'installation de tous les produits ® Jacuzzi de luxe. Notre garantie ne couvre pas une mauvaise installation des problèmes connexes.

 **ATTENTION:** Lorsque vous utilisez cet appareil, des précautions de base doivent toujours être effectuées, y compris les suivantes:

- **LIRE ET SUIVRE TOUTES INSTRUCTIONS. CONSERVER CES INSTRUCTIONS.**











- Utiliser cet appareil uniquement pour son usage prévu, comme décrit dans ce manuel. Ne pas utiliser les accessoires recommandés par le fabricant.
- Ne jamais laisser tomber ou insérer des objets dans les ouvertures.

 **ATTENTION:** risque de blessure accidentelle ou d'une noyade! Ne pas laisser les enfants utiliser cet appareil à moins qu'ils sont étroitement supervisé en tout temps. Ne pas utiliser les baignoires d'hydromassage, sauf tous les dispositifs d'aspiration sont installés pour empêcher le corps et les cheveux la provocation policière. Ne jamais faire fonctionner la baignoire d'hydromassage, si la succion capot est cassé, endommagé ou manquant.





 **DANGER:** Risque de grave blessure par choc électrique ou de décès d'électrocution! Cet appareil doit uniquement être raccordé à un circuit d'alimentation qui est protégé par un disjoncteur de 15 ampères au sol faute (GFCI). Une telle GFCI doit être fournie par l'installateur et doit être testé sur un de façon systématique. Pour tester le disjoncteur, appuyer sur le bouton d'essai. Le GFCI devraient couper le courant. Appuyez sur le bouton de réinitialisation. Power devrait être restaurée. Si le GFCI ne fonctionne pas de cette manière, le différentiel est défectueux. Si le disjoncteur interrompt le pouvoir de la baignoire sans le test bouton est poussé, un motif courant circule, indiquant une possibilité d'un choc électrique. Ne pas utiliser ce hydromassage baignoire. Débrancher la baignoire à hydromassage et le problème corrigé par un représentant compétent avant de l'utiliser..

 **AVERTISSEMENT:** Risque de choc électrique! Ne pas laisser les appareils électriques (tels que sèche-cheveux, lampe, téléphone, radio ou télévision) dans les 60 "(1524mm) de cette baignoire à hydromassage. Connecter uniquement à un circuit protégé par un disjoncteur différentiel (GFCI). (Pour connectés en permanence nités) Une borne verte (ou un connecteur) portant la mention «G», «GR», «terrain», ou «Grounding») est fournie dans le compartiment de raccordement. Pour réduire le risque de choc électrique, connectez-vous le terminal ou connecteur à la borne de mise à la terre de votre électriques panneau de service ou de fourniture avec un équivalent en chef de la taille de la conducteur d'alimentation de l'équipement.

Consignes de sécurité (suite)

-  **AVERTISSEMENT:** Ne pas faire fonctionner cet appareil sans la garde sur la consommation de la pompe de circulation (couvercle d'aspiration / filtre).
-  **ATTENTION:** Cet équipement est destiné à une utilisation en intérieur. Installez le l'équipement en conformité avec ces instructions. Utilisez l'offre fils qui se prêtent à 167 ° F (75 ° C), y compris les cote de température des conducteurs d'alimentation à utiliser. Cette appareil doit être relié à la terre et installé par un installateur entrepreneur, électricien, plombier et. Les matériaux de construction et Le câblage doit être acheminé à l'écart du moteur / pompe ou un ventilateur ou chaleur autres composantes production de cette unité. Une pression le connecteur est prévu à l'extérieur du moteur / pompe et chauffage pour permettre la connexion d'un n ° 8 AWG en cuivre massif conducteur de liaison entre cet appareil et tous les autres électriques métal matériel et exposés dans les environs, au besoin, pour se conformer aux exigences locales.
-  **Lorsque vous utilisez cet équipement électrique, des précautions de base doivent toujours être respectées, y compris les suivantes:**
-  **ATTENTION:** RISQUE DE BLESSURES ACCIDENTELLES OU LA NOYADE! ENFANTS NE DEVRAIENT PAS UTILISER BAIGNOIRE À HYDROMASSAGE, SANS SURVEILLANCE D'UN ADULTE.
-  **ATTENTION:** RISQUE DE BLESSURE ACCIDENTELLE OU D'UNE NOYADE! NE SONT PAS UTILISATION BAIGNOIRE À HYDROMASSAGE SI TOUS ASPIRATION GARDES SONT INSTALLÉS POUR EMPÊCHER LE CORPS ET LES CHEVEUX PROVOCATION POLICIÈRE.
-  **AVERTISSEMENT:** POUR ÉVITER LES BLESSURES, FAIRE ATTENTION LORS DE LA SAISIE OU SORTANT DE LA BAIGNOIRE À HYDROMASSAGE.
-  **AVERTISSEMENT:** RISQUE DE BLESSURES ACCIDENTELLES OU LA NOYADE! NE PAS UTILISER DES MÉDICAMENTS OU D'ALCOOL AVANT OU PENDANT LE UTILISATION D'UN BAIGNOIRE À HYDROMASSAGE ÉQUIPÉE D'UN CHAUFFE-TO L'INCONSCIENCE ÉVITER ET POSSIBLE NOYADE.
-  **AVERTISSEMENT:** RISQUE DE LÉSION FOETALE! ENCEINTE OU VENTUELLEMENT LES FEMMES ENCEINTES DEVRAIENT CONSULTER UN MÉDECIN AVANT UTILISATION D'UN BAIGNOIRE À HYDROMASSAGE ÉQUIPÉE UNE CHAUFFE-EAU.
-  **AVERTISSEMENT:** RISQUE D'HYPERTHERMIE ET DE NOYADE: NE PAS UTILISER UNE BAIGNOIRE À HYDROMASSAGE ÉQUIPÉE D UN FOYER JUSTE APRÈS UN EXERCICE ARDU
-  **CONSERVER CES INSTRUCTIONS .**

Instrucciones de seguridad operacional

-  **AVERTISSEMENT:** **RISQUE D 'HYPERTHERMIE ET DE NOYADE!**
Ne pas utiliser une baignoire à hydromassage équipée d'un chauffe-immédiatement après un exercice intense.
-  **AVERTISSEMENT:** **RISQUE DE CHOC ÉLECTRIQUE!**
- système d'hydromassage Ne faites pas fonctionner à moins que le bain est rempli d'eau à au moins 1-2 " (25-51 mm) audessus du jet le plus élevé.
 - Ne pas immerger le panneau de contrôle par le débordement du bain.
 - Lors du nettoyage de votre salle de bain, ne pas utiliser de substances abrasives qui peuvent endommager la surface de la baignoire.
 - Pour prévenir la décoloration de la finition en acrylique, ne remplissez pas la salle de bain avec de l'eau au-delà de 140 ° F (60 ° C).
-  **AVERTISSEMENT:** **L'IMMERSION PROLONGÉE DANS L'EAU CHAUDE PEUT PROVOQUER HYPERTHERMIE!**
L'hyperthermie survient lorsque la température interne du corps atteint un niveau de plusieurs degrés au-dessus des normales de l'organisme température de 98,6 ° F (37 ° C). Les symptômes de l'hyperthermie comprennent une augmentation de la température interne du corps, étourdissements, la léthargie, la somnolence et des évanouissements. Les effets de la hyperthermie comprennent:
- A. Non à percevoir la chaleur.
 - B. Défaut de reconnaître la nécessité de sortir de la baignoire.
 - C. La méconnaissance du danger imminent.
 - D. dommages au fœtus chez les femmes enceintes.
 - E. incapacité physique de sortir de la baignoire inconscience
 - F. résultant en danger de noyade.
-  **ATTENTION:** **RISQUE DE LÉSION FOETALE!**
Les femmes enceintes ou possiblement enceintes doivent consulter un médecin avant d'utiliser une baignoire à hydromassage équipée un appareil de chauffage.
-  **AVERTISSEMENT:** Garder le corps et les cheveux un minimum de 6 " (152 mm) du raccord d'aspiration à tout moment lorsque le système d'hydromassage est en opération. Cheveux mi-longs de plus de doivent être fixés près de la tête.

Instrucciones de seguridad operacional (suite)

-  **AVERTISSEMENT:** La consommation d'alcool, de drogues ou médicaments peuvent augmenter considérablement le risque d'hyperthermie fatale. Les personnes sous médicaments ou qui sont en observation médicale doivent consulter un médecin avant d'utiliser une baignoire à hydromassage équipée d'un chauffe.
-  **AVERTISSEMENT:** Ne pas jouer avec les contrôles utilisateur-exploités ou de tels dispositifs.
-  **AVERTISSEMENT:** Utiliser cet appareil uniquement pour son usage prévu, comme décrit dans le présent manuel. N'utilisez pas d'accessoires non recommandés par le fabricant.
-  **AVERTISSEMENT:** Pour éviter les blessures faire preuve de prudence, à l'entrée ou la sortie de la baignoire à hydromassage.
-  **AVERTISSEMENT:** Ne pas utiliser baignoire à hydromassage à moins que tous les gardes d'aspiration sont installés pour empêcher le corps et les cheveux et le piégeage. Jamais fonctionner le bain hydromassant, si le couvercle d'aspiration est cassé, endommagé ou manquant.
-  **AVERTISSEMENT:** Température de l'eau au-delà de 104 ° F (40 ° C) peut être préjudiciable pour votre santé. Vérifier et ajuster la température de l'eau avant utilisation.
-  **MISE EN GARDE:** Lisez les instructions complètes fournies dans ce manuel avant de commencer l'installation.
-  **IMPORTANT:** Read the complete instructions provided in this manual before beginning installation.
-  **IMPORTANT:** Pour un fonctionnement optimal, le niveau d'eau doit rester à 1 " à 2 " (25mm à 50mm) au-dessus du jet le plus élevé, ne pas utiliser à base d'huile additifs baignoire dans votre baignoire à hydromassage.

La Société a obtenu le code en vigueur (normes) Inscriptions généralement disponibles sur une base nationale pour les produits de ce type. Il est de la responsabilité des installateur / propriétaire afin de déterminer la conformité aux codes locaux spécifiques avant l'installation du produit. La Société ne fait aucune représentation ou garantie concernant, et ne sera pas responsable de tout respect du code. Les spécifications des produits sont soumis à changement sans préavis.

Inspection et essai

Inspection visuelle

- 1 Retirez la baignoire de la boîte d'expédition. Faites attention de ne pas égratigner la surface de la baignoire sur les agrafes exposées. Retirez les agrafes ou pliez-les sur la boîte. Conservez la boîte jusqu'à ce que vous ayez effectué une inspection satisfaisante du produit. Ne soulevez jamais la baignoire par la plomberie; manipulez-la par la coquille seulement.
- 2 Examinez la coquille et les composants de la baignoire. Si l'inspection révèle des dommages ou des défauts dans le fini ou des dommages visibles à l'un ou l'autre des composants, n'installez pas la baignoire. Les dommages ou les défauts au fini réclamés après l'installation de la baignoire sont exclus de la garantie. La responsabilité de Jacuzzi Luxury Bath quant aux dommages causés par l'expédition prend fin au moment de la livraison au transporteur de produits en bon état.
- 3 Communiquez avec le transporteur pour toute réclamation pour des dommages. Pour obtenir des détails sur la couverture et les limites de la garantie, reportez-vous aux renseignements sur la garantie publiés et emballés avec le produit ou à ceux qui se trouvent à la fin de ce manuel.

Essai d'eau et de fonctionnement de la baignoire

Toutes les baignoires sont testées en usine avant d'être expédiées pour assurer leur fonctionnement adéquat et l'étanchéité des connexions. Cependant, l'unité doit être testée à nouveau par l'installateur avant l'installation. Jacuzzi Luxury Bath n'est pas responsable des défauts qui auraient pu être découverts, réparés ou évités en effectuant cette inspection et procédure d'essai :

- 1 Placez la baignoire sur une surface de niveau près d'une l'alimentation électrique appropriée, d'une alimentation en eau et d'une évacuation d'eau. Une voie d'accès pour autos est un bon endroit.
- 2 Scellez le trou d'évacuation et de trop-plein avec du ruban ou un bouchon et remplissez la baignoire jusqu'à la partie inférieure du trou de trop-plein.
- 3 Laissez la baignoire reposer pendant cinq minutes.
- 4 Branchez le ventilateur et mettez l'unité en marche. Confirmez que toutes les caractéristiques fonctionnent selon leur description dans la section Utilisation de ce manuel. N'installez pas la baignoire si elle ne fonctionne pas correctement.
- 5 Examinez tous les joints pour vous assurer qu'ils ne fuient pas. N'installez pas la baignoire si vous découvrez des fuites.
- 6 Remettez la baignoire dans la boîte ou protégez-la des dommages jusqu'au moment de l'installation.

Cadrage

Un manuel de spécifications techniques est offert avec votre baignoire. Le manuel de spécifications techniques comprend des renseignements utiles concernant votre produit Jacuzzi Luxury Bath. Localisez le manuel de spécifications techniques.

Encadrez l'espace où sera installée la baignoire. Considérez les éléments suivants lors de la préparation de la zone :

- Les dimensions fournies sur les diagrammes de disposition des tuyaux sont nominales. Mesurez votre unité dès sa réception et effectuez le cadre en fonction des dimensions réelles.
- La structure du plancher sous la baignoire doit être capable de soutenir le poids total de la baignoire, de l'eau et du baigneur.
- L'unité doit être soutenue par le dessous de la baignoire et non par le rebord de la baignoire. Pour les installations par le dessus, n'oubliez pas l'épaisseur du matériau en périphérie et du matériau de finition (marbre, carreaux, etc.).
- Assurez-vous que le rebord s'appuiera sur une surface de niveau.
- En vertu du code, vous devez fournir un accès vers le ventilateur de votre modèle précis. Des emplacements d'accès de service principaux sont illustrés dans les diagrammes de disposition des tuyaux se trouvant dans le manuel de spécifications techniques. La figure 1 indique les emplacements d'accès commun.



L'installateur, l'entrepreneur ou le propriétaire doivent fournir un accès pour le service. Jacuzzi n'est pas responsable des frais encourus pour obtenir l'accès en cas de réparation. Le propriétaire sera responsable de tels frais et, le cas échéant, doit alors demander un recouvrement à l'installateur.

- Prévoyez une ventilation adéquate pour le refroidissement et fournissez suffisamment d'air au ventilateur et au bloc pompe/moteur. N'isolez pas autour de l'équipement.
- Votre baignoire peut avoir des pièces de ventilateur/moteur qui se prolongent au-delà du rebord de la baignoire. Reportez-vous aux diagrammes de disposition des tuyaux dans le paquet de garantie et effectuez le cadrage correctement en conséquence.

Emplacements d'accès communs

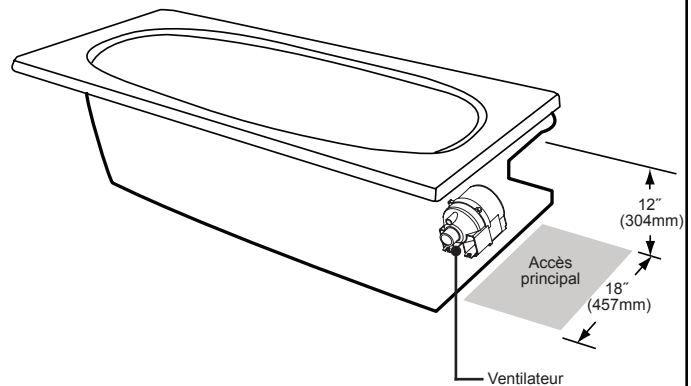
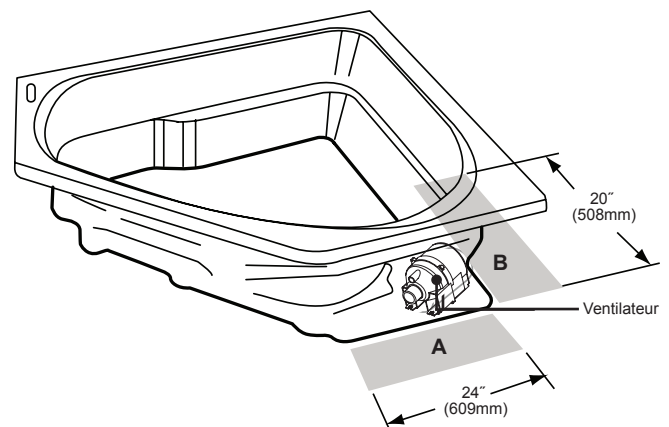

Figure 1



A = accès principal

B = accès secondaire pour l'équipement (en option)



L'accès à une unité gauche se trouve du côté opposé (miroir).

Figure 2

Cadrage (suite)

- Pour s'assurer que l'installateur a de l'espace pour se déplacer et installer la baignoire, allouez suffisamment d'espace au mur et au plafond (figure 3).

Exemples d'espacement

Installation avec deux murs

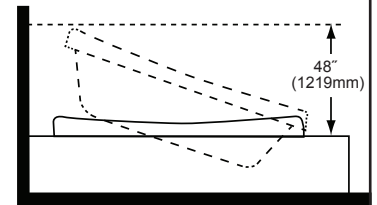
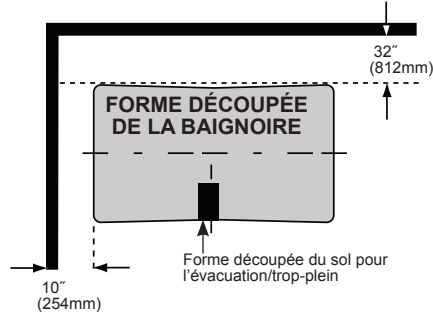
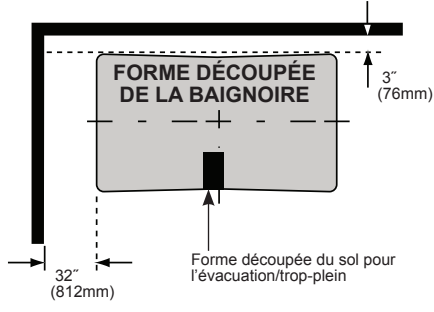

Installation avec trois murs

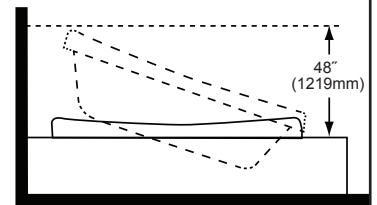
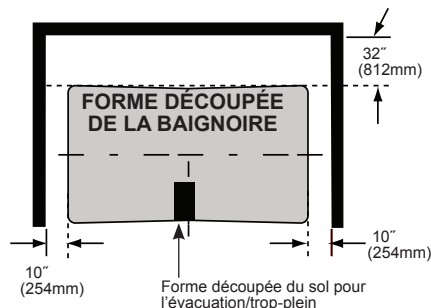
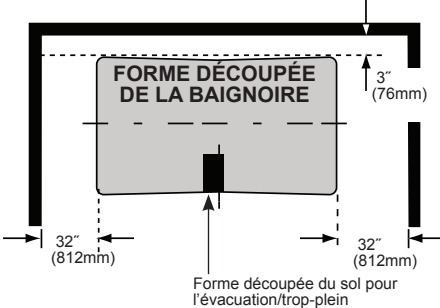

Figure 3

Sous-plancher

Préparez le sous-plancher pour l'évacuation et assurez-vous que la zone est de niveau.

- 1 L'évacuation/trop-plein de la baignoire se prolonge sous le fond de la baignoire. Dans le manuel de spécifications techniques, identifiez le dessin qui correspond à votre baignoire.
- 2 Effectuez les coupes appropriées dans le sous-plancher pour accommoder l'évacuation.
- 3 La base Tru-Level™ de Jacuzzi est une caractéristique standard sur toutes les baignoires. Si le sous-plancher est une surface continue de niveau, aucune autre préparation n'est requise. Procédez à la section « Installation ».
- 4 Si le sous-plancher n'est pas au niveau, vous devez niveler la surface au complet avant d'installer la baignoire. Les matériaux utilisés permettront de vous assurer que la baignoire est soutenue par le fond. Ces matériaux sont : composé de nivellement, mortier, plâtre ou mousse structurale à expansion minimale (avec une densité d'au moins 80 kg/m³). La baignoire doit demeurer de niveau afin qu'elle s'évacue correctement et elle doit être en contact avec le matériau de nivellement. Les deux côtés d'un joint ou d'une épaisseur d'un sous-plancher doivent être au même niveau.

Matériau spécifique à Fuzion™

Les caractéristiques supplémentaires de conception de Fuzion™ exigent que les étapes suivantes soient terminées avant l'installation de la baignoire dans la périphérie construite. Les étapes suivantes doivent aussi être terminées dans l'ordre précisé :

- Installation de l'évacuation/du trop-plein Fuzion™
- Installation du cadre en bois Fuzion™
- Installation du panneau de commande Fuzion™

Installation du robinet Fuzion™

⚠ Sélection d'un robinet pour montage sur le rebord : l'épaisseur combinée du rebord de la coquille de la baignoire et du support en bois est de 5 cm (2 po). La longueur de la (des) pièce(s) de raccordement du robinet doit être suffisante pour se prolonger au-delà de cette dimension et avoir assez d'espace pour assembler la quincaillerie (comme les écrous de blocage, les raccords d'alimentation en eau, etc.) nécessaire pour l'installation. Pour les unités montées en dessous, l'épaisseur combinée de la coquille de la baignoire est de 1,2 cm (½ po) et le support de montage en dessous ne doit pas dépasser la longueur de la (des) pièce(s) de raccordement du robinet, y compris la quincaillerie d'assemblage.

Installation de l'évacuation du trop-plein Fuzion™

⚠ Assemblez conformément aux codes locaux de plomberie et de construction.

- 1 Identifiez la trousse d'évacuation du trop-plein fournie avec votre baignoire. Retirez et ouvrez le paquet de l'évacuation et confirmez qu'il ne manque pas de pièces.
- 2 Retirez les rondelles et les écrous du raccord de trop-plein.
- 3 Placez un petit boudin de mastic de plombier, de silicone ou d'agent d'étanchéité similaire approuvé autour de la partie inférieure de la bride supérieure du raccord de trop-plein.
- 4 Placez le raccord de trop-plein dans le trou de trop-plein de la baignoire (figure 4).
- 5 Sous l'unité, placez la rondelle en caoutchouc, puis l'écrou de blocage sur le raccord de trop-plein, puis serrez fermement. Prenez soin de ne pas trop serrer.
- 6 Assemblez le reste des pièces de l'évacuation comme dans l'illustration.
- 7 Une fois l'évacuation complètement installée, vérifiez que l'eau s'évacue correctement. Si l'unité ne s'évacue pas correctement, rectifiez le problème avant de continuer l'installation de la baignoire.

⚠ L'installateur est responsable de l'étanchéité de l'installation de l'évacuation et du trop-plein. Toute fuite de l'évacuation est exclue de la garantie Jacuzzi Luxury Bath de ce produit.

⚠ EN OPTION – si le cadre en bois Fuzion™ n'est pas utilisé, veuillez passer à l'étape 2 dans la section Installation en dessous.

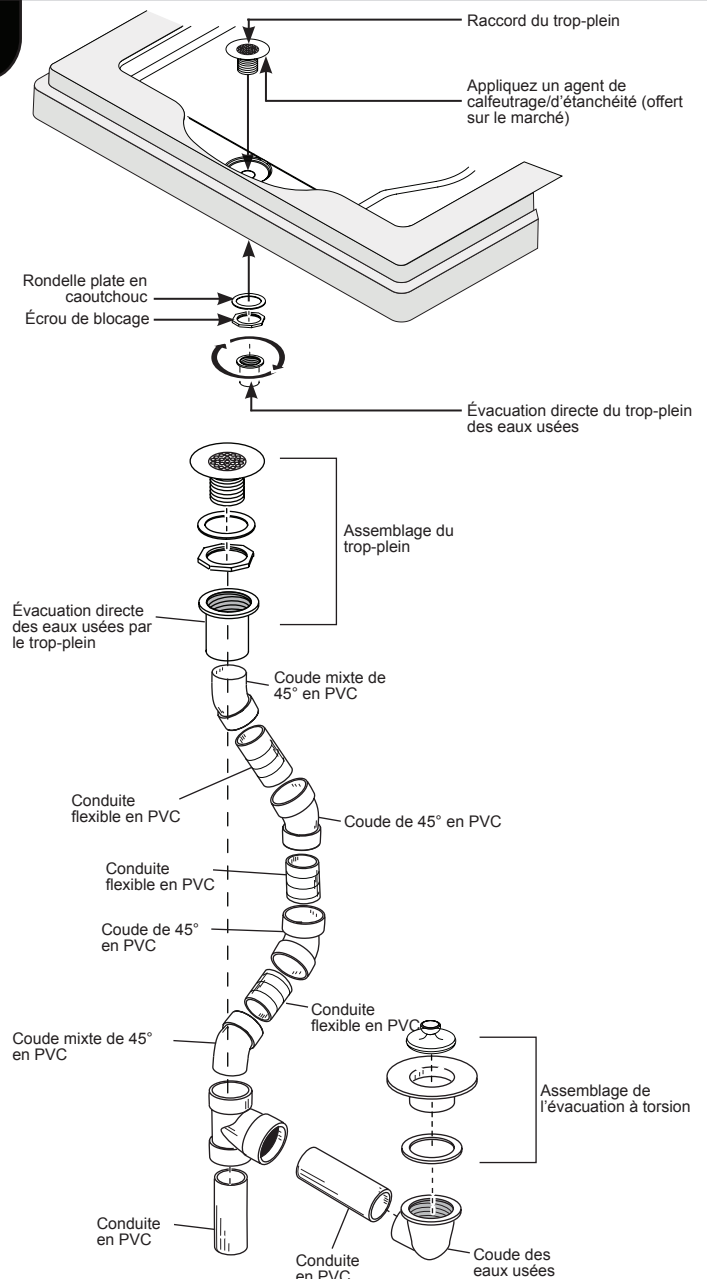

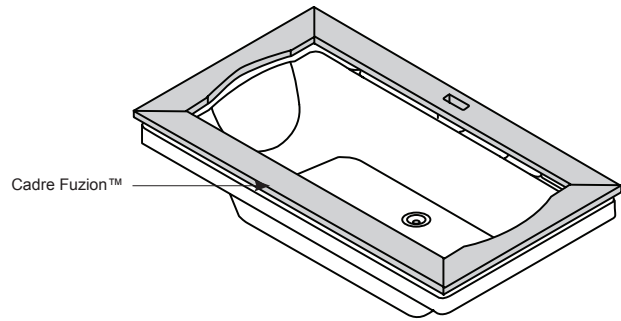



Figure 4 - Overflow Installation

Installation du cadre Fuzion™

 Si vous installez une baignoire Fuzion™ avec un cadre accessoire, veuillez vous reporter au guide d'installation du cadre Fuzion™ (n° GL44000) avant de continuer. Terminez l'installation et les étapes d'assemblage conformément au guide d'installation du cadre Fuzion™.



Installation du panneau de commande Fuzion™

 Les formes découpées suivantes doivent être propres et libres de toute saleté et de tout adhésif :

- forme découpée du panneau de commande dans le cadre en bois assemblé;
- forme découpée du panneau de commande dans le comptoir assemblé;
- forme découpée du panneau de commande dans la baignoire.

1 Insérez le(s) connecteur(s) de fil à l'arrière du panneau de commande (figure 4).

2 Appliquez une petite quantité d'adhésif autour de la base du panneau de commande (figure 5).

3 Acheminez le fil dans la forme découpée jusqu'à la boîte de commande.

4 Orientez le panneau de commande de la façon suivante : le logo doit se trouver du côté droit du panneau de commande J4 lorsque vous êtes assis dans la baignoire (le bouton de mise en marche sera du côté droit du panneau de commande ACL J5).

5 Abaissez le panneau de commande dans la forme découpée et appuyez fermement pour incruster l'adhésif (figure 6).

6 Reliez le fil à la boîte de commande.

7 Passer à l'étape 3 dans la section Installation par le dessus.

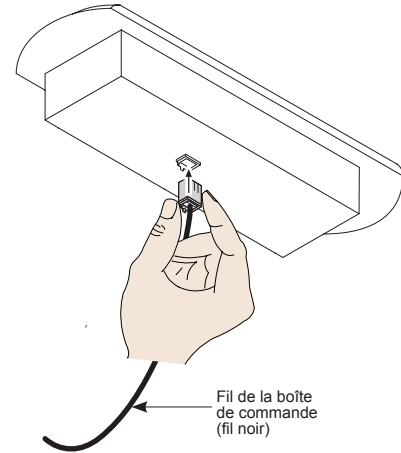

Figure 5 - panneau de commande

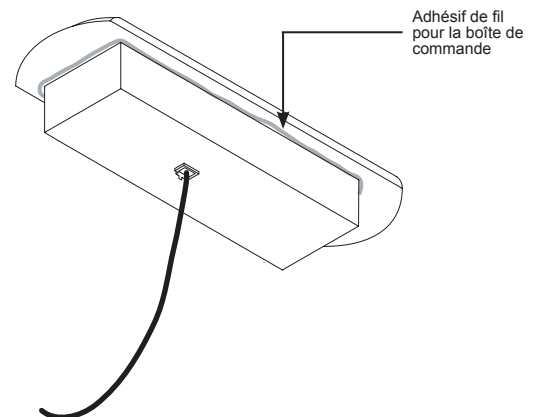

Figure 6 - application de l'adhésif

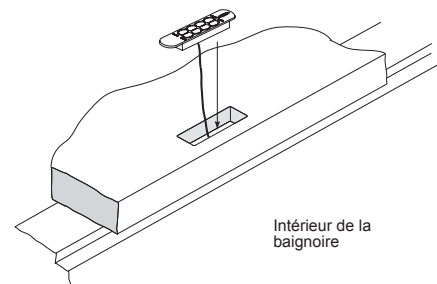



Figure 7 - panneau de commande

Connexions électriques

 Risque de décharge électrique. Reliez seulement à un circuit protégé par un disjoncteur de fuite de terre.

 Des précautions de base doivent toujours être prises lorsque vous utilisez des appareils électriques :

- respectez toujours les codes locaux d'électricité et de construction;
- la mise à la terre est requise. L'unité doit être installée et mise à la terre par un électricien qualifié.

Deux circuits distincts protégés par des disjoncteurs de fuite de terre sont requis.

Un circuit séparé de 240 volts CA, 20 ampères avec disjoncteur de fuite de terre est requis pour l'appareil de chauffage et le bloc pompe/moteur.

Un circuit séparé de 120 volts CA, 20 ampères avec disjoncteur de fuite de terre est requis pour le ventilateur.

 Risque de surchauffe des composants. N'utilisez pas de cordon de rallonge électrique pour alimenter cette unité.

 Le fonctionnement du bloc pompe/moteur sans une quantité suffisante d'eau dans la baignoire peut causer des fuites et des dommages permanents.

 Lors de la mise en marche initiale, le système de commande électronique à huit boutons passe automatiquement à un programme d'autodiagnostic pendant 15 à 20 secondes. Pendant le programme de diagnostic, le système n'accepte pas les commandes de l'utilisateur.

Souffleur, pompe et moteur

Les informations fournies ci-dessous est applicable à toutes les unités de luxe Jacuzzi Bath. Déterminer qui a créé vous avez (ventilateur ou pompe / moteur) et suivez les instructions.

 La prise électrique doit être monté 4" (101 mm) au-dessus la ligne de plancher, ou conformément aux codes de construction locaux et électriques.

Ventilateur

- Le ventilateur a besoin d'un dédié de 120 VAC, 15 A, GFCI circuit protégé. La prise électrique n'est pas fourni.

Pompe / Moteur

- La pompe / moteur et chauffage nécessite un dédié 240 VAC, 20 AMP GFCI circuit protégé. La prise électrique n'est pas fourni.

- Les cordons d'alimentation du chauffe-eau et la pompe / moteur sont acheminés à une boîte de jonction scellé à l'usine. Un cordon d'alimentation fourni dans la boîte de jonction avec une fiche 240 VAC se connecte au circuit GFCI fourni par le client protégé.

- Pattes de liaison sont prévus sur le chauffe-moteur et de satisfaire les codes électriques locaux.

- Au premier démarrage d'unités, GFCI vérifier le bon fonctionnement. Suivez les instructions du fabricant sur l'utilisation appropriée.

 Si les unités de fuite à la terre un signe de dysfonctionnement, les instructions du fabricant, la puissance OFF urne et ne pas utiliser la baignoire jusqu'à ce que la source du problème a été identifié et corrigé.

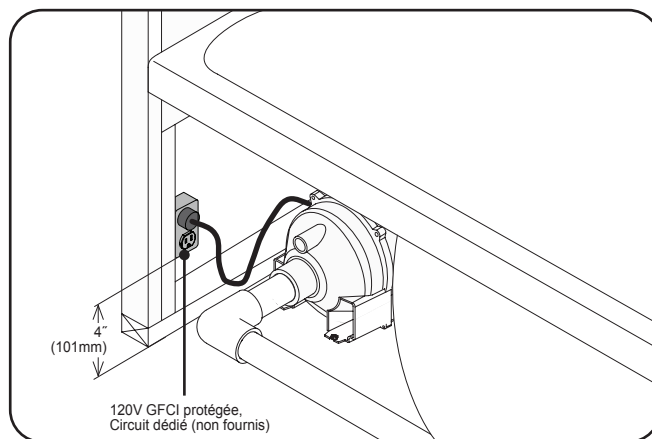

Ventilateur

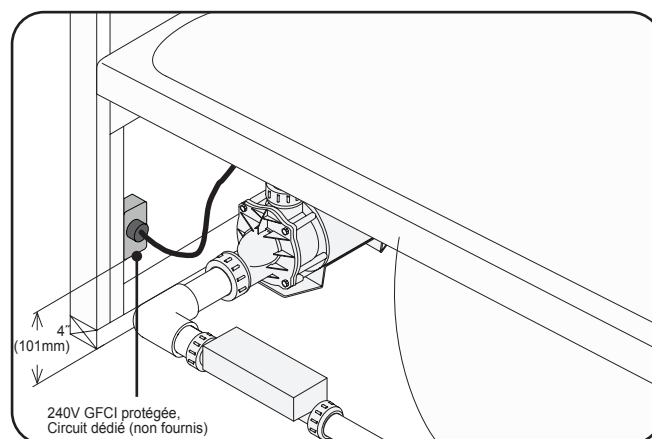

Pompe / Moteur

Illustrations de référence



Ces illustrations ne sont offertes qu'à titre de référence puisque l'unité est vendue entièrement assemblée.



Risque de décharge électrique. Avant de réparer ces connexions, débranchez tous les câbles d'alimentation électrique du service à 120 volts CA et du service à 240 volts CA.

Diagramme schématique du panneau de commande J4



Diagramme schématique du panneau de commande J5



Installation par le dessus

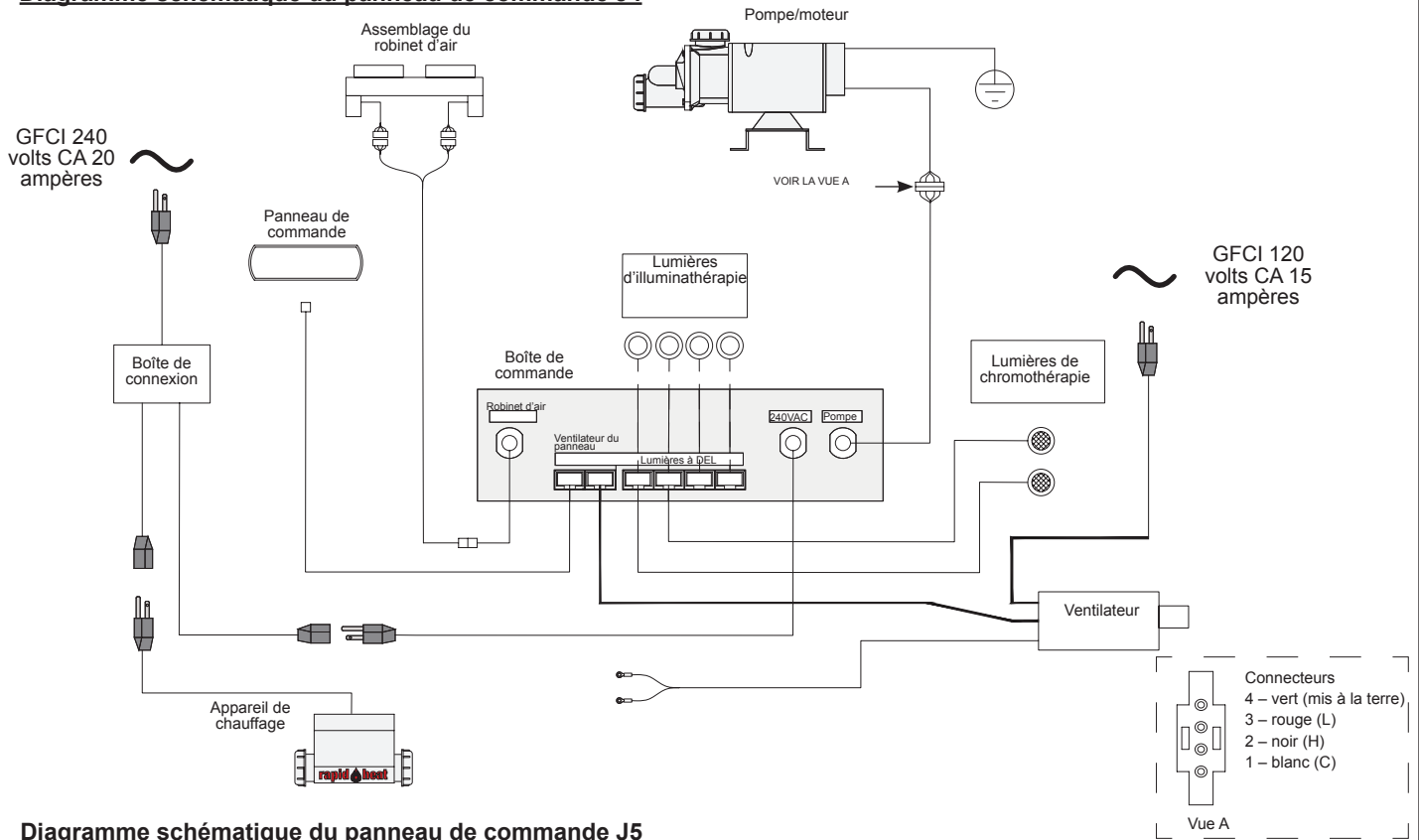
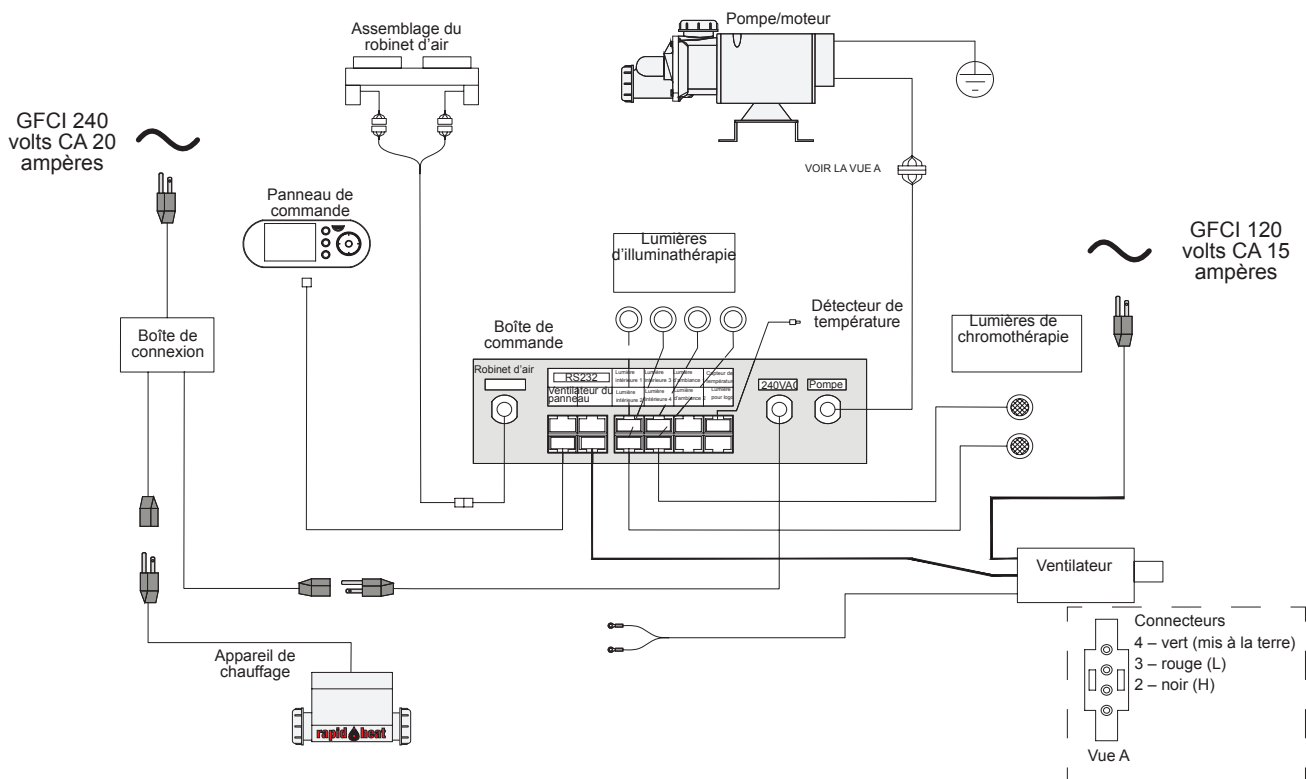

Avant de commencer l'installation, veuillez lire ce qui suit :

- Respectez tous les codes locaux et de construction.
- Déterminez les outils qui seront utilisés pendant l'installation.
- D'autres pièces de plomberie et d'évacuation de la baignoire sont offertes sur le marché dans des quincailleries et des magasins de fourniture de plomberie.
- Les renseignements sur la disposition des tuyaux d'évacuation/du trop-plein sont compris avec votre baignoire et se trouvent dans le manuel des spécifications techniques.

Terminez l'installation de la périphérie de la baignoire (figure 8).

- 1 Installez l'évacuation/le trop-plein conformément aux directives du fabricant. Reportez-vous aussi au manuel de spécifications techniques.



L'installateur est responsable de l'étanchéité de l'installation de l'évacuation. Toute fuite de l'évacuation est exclue de la garantie Jacuzzi Luxury Bath de ce produit.



2 Installez maintenant le robinet. Nous recommandons de faire installer le robinet par un plombier qualifié.



L'installateur est responsable de l'installation adéquate du bec de plomberie et de la conformité aux codes locaux. Jacuzzi Luxury Bath ne garantit pas les connexions des conduites et des raccords d'alimentation en eau, les systèmes de remplissage ou les systèmes d'évacuation/de trop-plein. Elle n'est également pas responsable des dommages à la baignoire qui pourraient survenir pendant l'installation.



Une barrière protectrice ininflammable doit être placée entre le travail de soudure et la baignoire pour éviter d'endommager cette dernière.



3 Préparez le trou de la baignoire en utilisant le gabarit pleine grandeur fourni ou les dimensions de coupe indiquées dans le tableau de spécifications du manuel de spécifications techniques.



Le gabarit peut indiquer des guides pour plus d'une baignoire; assurez-vous alors de sélectionner les lignes de guidage appropriées. Si le montage par en dessous est une option, sélectionnez soigneusement les lignes qui s'appliquent à l'installation que vous effectuez.



4 Terminez tout le travail du support et couvrez-le pour éviter de l'endommager lorsque vous placerez la baignoire.



5 Vous pouvez installer un matériau isolant à l'intérieur de la périphérie de la baignoire.



Prévoyez une ventilation adéquate autour du ventilateur et du moteur/pompe pour obtenir un débit d'air suffisant et assurer le refroidissement. Ne bloquez pas la prise d'aspiration du ventilateur pour quelque raison qui soit. N'isolez pas le ventilateur pour quelque raison qui soit. Gardez le ventilateur libre de débris.



6 Coupez l'alimentation des circuits spécialisés protégés par un disjoncteur de fuite de terre.



7 Placez un morceau de retailles de bois sur chaque extrémité de la forme découpée – ils serviront de support temporaire avant d'abaisser la baignoire complètement dans l'ouverture (figure 9).

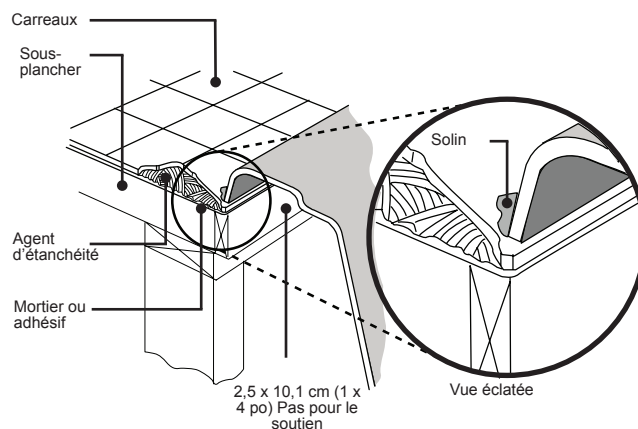

Figure 8

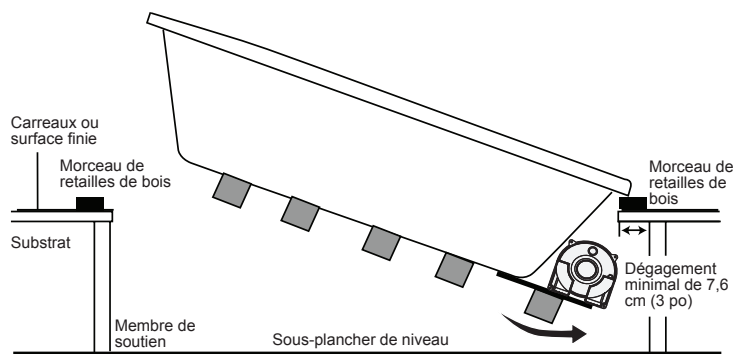

Figure 9

Installation par le dessus (suite)

- 8 Installez l'unité en insérant l'extrémité de l'équipement en premier, en abaissant la baignoire dans l'ouverture, comme dans l'illustration (figure 10)



N'UTILISEZ PAS les accessoires de plomberie ou les conduites pour abaisser l'unité. Laissez la baignoire s'appuyer sur les supports.

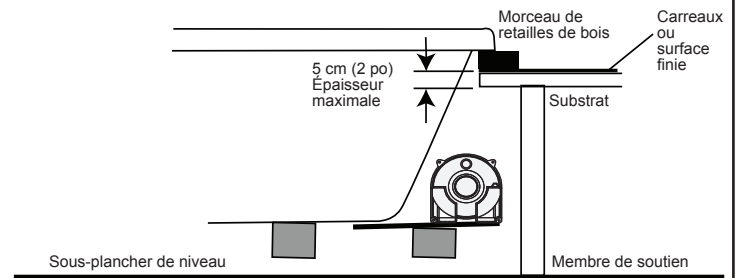

Figure 10

- 9 Examinez tous les raccords, la plomberie et les conduites après l'insertion de la baignoire pour vous assurer que les composants ne sont pas endommagés, débranchés ou en contact avec le substrat de la surface finie ou les membres de soutien.

- 10 Reliez les conduites flexibles d'alimentation en eau au robinet et branchez les cordons d'alimentation dans la prise à disjoncteur de fuite de terre.

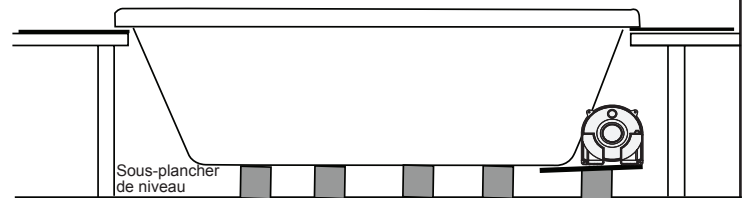

Figure 11

- 11 Retirez les morceaux de retailles de bois et abaissez la baignoire complètement dans l'ouverture (figures 11 et 12).

- 12 Alignez la baignoire et reliez l'évacuation.

- 13 Appliquez l'alimentation aux circuits spécialisés protégés par un disjoncteur de fuite de terre et vérifiez le fonctionnement du système.

- 14 Calfeutrez autour du périmètre de la baignoire pour sceller l'espace entre le rebord et le support fini (figure 8 à la page précédente).

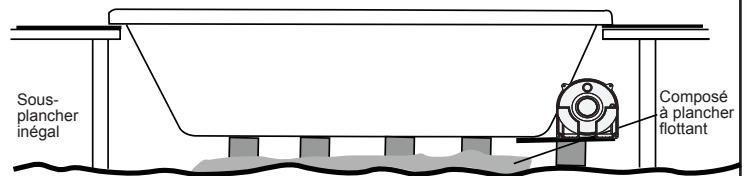

Figure 12

Installation en dessous

- 1 Installez l'évacuation/le trop-plein conformément aux directives du fabricant.
- ⚠ L'installateur est responsable de l'étanchéité de l'installation de l'évacuation. Toute fuite de l'évacuation est exclue de la garantie Jacuzzi Luxury Bath de ce produit.
- 2 Coupez l'alimentation des circuits spécialisés protégés par un disjoncteur de fuite de terre.
- 3 Installez l'unité à l'endroit désiré. **N'UTILISEZ PAS** les accessoires de plomberie ou les conduites pour transporter ou abaisser l'unité.
- 4 Inspectez tous les raccords, la plomberie et les conduites de commande après l'insertion pour s'assurer que les composants ne sont pas endommagés ou débranchés.
- 5 Alignez la baignoire et reliez l'évacuation.
- 6 Vous pouvez installer un matériau isolant à l'intérieur de la périphérie de la baignoire.
- ⚠ Prévoyez une ventilation adéquate autour du ventilateur et du moteur/pompe pour obtenir un débit d'air suffisant et assurer le refroidissement. Ne bloquez pas la prise d'aspiration du ventilateur pour quelque raison qui soit. N'isolez pas le ventilateur pour quelque raison qui soit. Gardez le ventilateur libre de débris.
- 7 Coupez le support/comptoir selon les dimensions au moyen du gabarit du montage en dessous fourni comme suit :

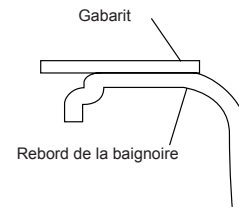

Figure 13 - position du gabarit

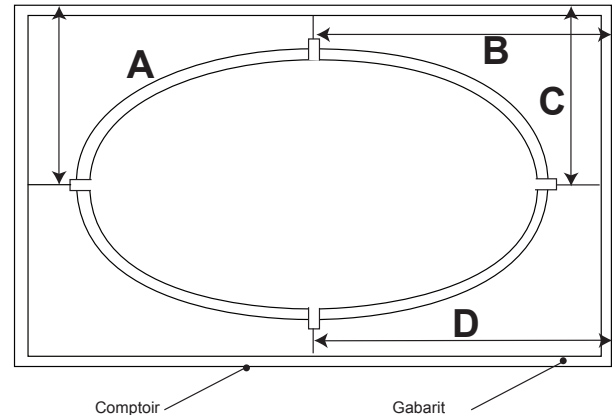

Figure 14 - mesure de la distance

- Placez le gabarit de manière à ce que les lignes du montage en dessous désiré soient alignées avec le rebord comme dans l'illustration (figure 12).
 - Au moyen d'un crayon gras, marquez les lignes centrales (notées sur le gabarit). Retirez le gabarit.
 - Mesurez la distance du mur ou d'un autre point fixe jusqu'aux lignes centrales (figure 13).
- 8 Fixez le comptoir à la baignoire. Nettoyez la saleté ou les débris de la partie supérieure du rebord de la baignoire.
 - ⚠ Appliquez un boudin d'agent d'étanchéité en silicone autour du rebord complet de la baignoire. N'utilisez pas un adhésif ou un agent d'étanchéité adhésif pour fixer le comptoir à la baignoire. Si de l'entretien ou une rénovation sont requis, le comptoir pourra devoir être enlevé. L'adhésif liera le comptoir à la baignoire de façon permanente. Placez soigneusement le support/comptoir sur la baignoire. Suivez les directives du fabricant pour déterminer le temps de séchage.
 - 9 Appliquez un boudin d'agent d'étanchéité en silicone continu autour de tout le joint entre le comptoir et le rebord de la baignoire. Laissez l'agent d'étanchéité sécher conformément aux directives du fabricant.
 - 10 Appliquez l'alimentation aux circuits spécialisés protégés par un disjoncteur de fuite de terre et vérifiez le fonctionnement du système.

Nettoyage

Pour éviter de dépolir et d'égratigner la surface de la baignoire, n'utilisez jamais des nettoyants abrasifs. Pour la plupart des surfaces sales, un détergent liquide doux et de l'eau tempérée suffisent. Nous conseillons aussi les recommandations suivantes :

- Retirez le plâtre renversé au moyen d'une lame en bois ou en plastique. Les taches laissées par le plâtre ou le coulis peuvent être éliminées en les frottant légèrement avec un détergent versé sur un chiffon ou une éponge humide. N'utilisez pas des grattoirs en métal, des brosses métalliques ou d'autres outils en métal puisqu'ils endommageront la surface de la baignoire.
- La peinture, le goudron et les autres taches rebelles peuvent être éliminées avec du Fantastik® ou de l'eau savonneuse.
- Les égratignures mineures qui ne pénètrent pas le fini en couleur peuvent être éliminées en ponçant légèrement avec un papier de verre mouillé/sec de 600 grains. Vous pouvez restaurer le fini brillant de la surface acrylique de la baignoire au moyen d'un composé spécial appelé Meguiar's #10 Mirror Glaze. Si ce produit n'est pas disponible, utilisez une pâte à polir automobile suivie de l'application d'une cire automobile en pâte.
- Les égratignures et les rainures majeures qui pénètrent la surface acrylique devront être finies à nouveau. Communiquez avec Jacuzzi Luxury Bath pour trouver un agent de service dans votre région.

Renseignements généraux sur l'utilisation

Toutes les baignoires fabriquées par Jacuzzi Luxury Bath sont conçues pour « remplissage et évacuation », ce qui signifie que la baignoire doit être vidée après chaque utilisation et remplie d'eau fraîche par le baigneur suivant. Il s'agit d'une précaution de santé puisque ces baignoires ne sont pas conçues pour conserver de l'eau continuellement comme les piscines ou les spas.

Deux types de panneau de commande sont offerts pour la série de baignoires Luxury Salon Spa. Reportez-vous aux détails ci-dessous :

- Panneau de commande électronique de luxe J4 : les directives d'utilisation de ce panneau sont indiquées ci-dessous.
- Panneau de commande ACL de luxe J5 en option : les directives d'utilisation pour ce panneau sont décrites dans le guide supplémentaire se trouvant dans votre paquet de garantie. Reportez-vous à ce document pour obtenir tous les détails sur l'utilisation (n° de pièce GU47000).

Fermez l'évacuation et remplissez la baignoire jusqu'à ce que l'eau soit à au moins 2,5 à 5 cm (1 à 2 po) au-dessus du jet le plus élevé (reportez-vous à la ligne d'eau indiquée dans l'illustration). Ne mettez pas le système du bain tourbillon en marche si les jets ne sont pas complètement immergés dans l'eau. Faire fonctionner le système du bain tourbillon lorsqu'il n'y a pas assez d'eau peut entraîner la pulvérisation de l'eau à l'extérieur de la baignoire. Le fonctionnement du système du bain tourbillon sans une quantité suffisante d'eau endommagera la pompe de recirculation.

 Lorsque vous sortez de la baignoire, le niveau d'eau s'abaissera sous les jets ce qui pourrait entraîner la pulvérisation de l'eau à l'extérieur de la baignoire. Pour empêcher cette pulvérisation, vous devez éteindre l'unité avant de sortir de la baignoire.

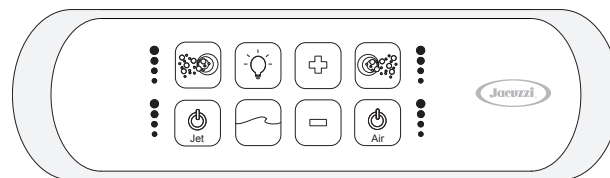

Panneau de commande J4

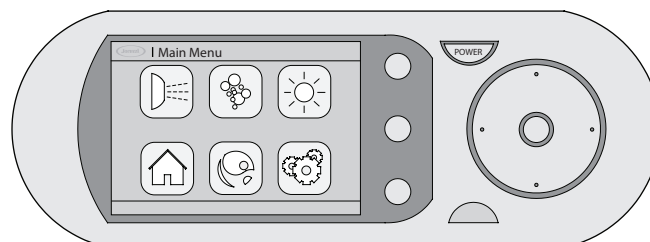

Panneau de commande J5

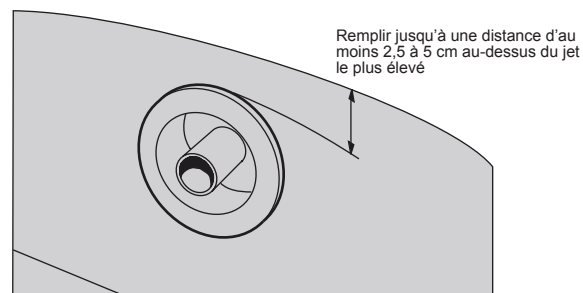



Fonctionnement du ventilateur

EN MARCHÉ : appuyez sur le bouton du ventilateur une fois pour mettre le ventilateur EN MARCHÉ.

Le(s) voyant(s) lumineux à la droite s'allumera(ont).
Le ventilateur est muni d'une minuterie et fonctionnera pendant 20 minutes.

ÉTEINT : appuyez sur le bouton du ventilateur une seconde fois pour ÉTEINDRE le ventilateur.

 Le dernier réglage utilisé du ventilateur est gardé en mémoire par le système et sera automatiquement utilisé lors de l'utilisation suivante.

 Lorsque le ventilateur est éteint, le fonctionnement ne s'arrête pas immédiatement. Il y a un délai de 15 à 20 secondes pour permettre au ventilateur de se refroidir. L'unité s'éteint, comme il est indiqué par le clignotement des voyants lumineux.

 En mode d'éclairage à chromothérapie ou à tourbillon (les voyants lumineux sont faibles), vous devrez appuyer sur le bouton du ventilateur une fois pour retourner au mode de fonctionnement du ventilateur, puis une seconde fois pour éteindre le ventilateur.



Augmenter la vitesse

Appuyez sur le bouton (+) pour augmenter la vitesse du ventilateur

Il y a huit intensités pour le ventilateur. Chaque appui et relâche du bouton (+) augmente l'intensité du ventilateur selon huit niveaux distincts. Les voyants lumineux affichent l'intensité du ventilateur.

- 1 voyant allumé = réglages faibles 1 et 2
- 2 voyants allumés = réglages moyens faibles 3 et 4
- 3 voyants allumés = réglages moyens élevés 5 et 6
- 4 voyants allumés = réglages élevés 7 et 8

Autrement, si le bouton (+) est enfoncé et tenu, l'intensité du ventilateur augmente à travers chacune des huit intensités du ventilateur et s'arrête lorsque le bouton est relâché.

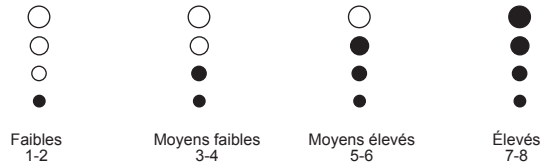

Diminuer la vitesse

Appuyez sur le bouton (-) pour diminuer la vitesse du ventilateur.

Il y a huit intensités pour le ventilateur. Chaque appui et relâche du bouton (-) diminue l'intensité du ventilateur selon huit niveaux distincts. Les voyants lumineux affichent l'intensité du ventilateur.

- 4 voyants allumés = réglages élevés 7 et 8
- 3 voyants allumés = réglages moyens élevés 5 et 6
- 2 voyants allumés = réglages moyens faibles 3 et 4
- 1 voyant allumé = réglages faibles 1 et 2

Autrement, si le bouton (-) est enfoncé et tenu, l'intensité du ventilateur diminue à travers chacune des huit intensités du ventilateur et s'arrête lorsque le bouton est relâché.

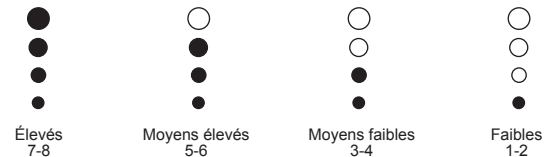
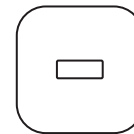

Mode à vague

Lorsque le ventilateur est EN MARCHÉ, appuyez sur le bouton à vague pour faire passer le ventilateur de son réglage minimum à un maximum défini par l'utilisateur.

Le passage du minimum au maximum prend 6,4 secondes. Les voyants lumineux afficheront l'intensité du ventilateur lorsqu'il passe du minimum au maximum. Pour éteindre le mode à vague, appuyez sur le bouton à vague.

Appuyez sur le bouton (+) ou (-) pendant le mode à vague pour régler le niveau d'intensité maximum entre 50 et 100 %. Il y a un délai de cinq secondes après le réglage du niveau maximum d'intensité avant que les changements soient remarqués.



Mode à pulsation

Avec le ventilateur **EN MARCHE**, appuyez sur le bouton à pulsation pour basculer entre éteint et un maximum défini par l'utilisateur.

Le ventilateur passera (1,5 seconde) au maximum défini par l'utilisateur (1,5 seconde). Les quatre voyants lumineux clignoteront. Pour éteindre le mode à pulsation, appuyez sur le bouton à pulsation.

Appuyez sur le bouton (+) ou (-) pendant le mode à pulsation pour régler le niveau d'intensité maximum entre 50 et 100 %. Il y a un délai de cinq secondes après le réglage du niveau maximum d'intensité avant que les changements soient remarqués.

Si les fonctions à vague ou à pulsation ne fonctionnent pas immédiatement lorsque le bouton à vague ou à pulsation sont enfoncés, il est possible que vous soyez en mode d'éclairage à chromothérapie. Vous devez d'abord appuyer sur le bouton du ventilateur pour passer au fonctionnement du ventilateur



Purge des canaux d'air

Le cycle de purge est automatique et permettra de réduire l'accumulation excessive d'eau résiduelle dans les canaux d'air.



Il n'y a qu'une purge par cycle.

Égoutter Aider Purge

Le cycle de purge est le capteur de l'aide - deux capteurs (cadrans métalliques) sont situés près du drain de la baignoire. Les capteurs détectent la présence et l'absence d'eau dans la baignoire.



Pour assurer l'efficacité et le bon fonctionnement des capteurs de l'eau, il est important de les garder propres et exempts de blocage ou d'objets.

Après le bain et après la vidange de la baignoire, les capteurs détectent un "pas d'eau" condition. A cinq minutes d'attente le temps s'écoule, puis le ventilateur est activé. Le ventilateur se met en marche à travers une gamme de vitesses de 2 ½ minutes, soit au cours de laquelle 2 ou 3 feux clignote à différentes vitesses.

- Le cycle de purge se livrer, même si le ventilateur n'est pas utilisé pendant la baignade.
- Le cycle peut engager plus d'une fois si les capteurs deviennent humides pendant une partie de l'opération de purge ou pendant nettoyage de routine de la baignoire. Ceci est normal et ne nécessite pas une attention.

Fonctionnement du bain tourbillon

EN MARCHÉ : appuyez sur le bouton du jet une fois pour mettre les jets du bain tourbillon en marche.

Le moteur du bain tourbillon tournera à une vitesse élevée. Les voyants lumineux à la gauche s'allumeront.



ÉTEINT : appuyez sur le bouton du jet une seconde fois pour ÉTEINDRE les jets du bain tourbillon.



En mode d'éclairage à chromothérapie ou à ventilateur (les voyants lumineux à la gauche du bouton du jet sont faibles), vous devrez appuyer sur le bouton du jet une fois pour retourner au mode de fonctionnement du bain tourbillon, puis une seconde fois pour éteindre le bain tourbillon.

Diminuer la vitesse

Appuyez sur le bouton (-) pour diminuer la vitesse du bain tourbillon. Le bain tourbillon a deux vitesses, haute et basse. Les voyants lumineux indiquent le réglage.

- 1 voyant = basse vitesse
- 4 voyants = haute vitesse

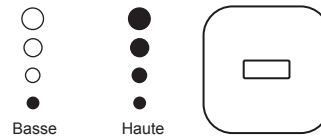

Augmenter la vitesse

Appuyez sur le bouton (+) pour augmenter la vitesse du bain tourbillon. Il y a deux vitesses du moteur du bain tourbillon, haute et basse. Les voyants lumineux indiquent le réglage..

- 1 voyant = basse vitesse
- 4 voyants = haute vitesse

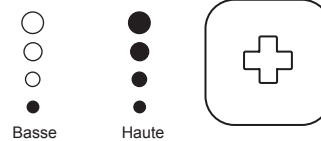

Débit d'air

Appuyez sur le bouton du robinet d'air gauche pour activer les robinets d'air gauches, appuyez sur le bouton de robinet d'air droit pour activer les robinets d'air droits.

La quantité d'air induite dans les jets du bain tourbillon peut être contrôlée de maximum à aucune. Utilisez les boutons (+) et (-) pour augmenter ou diminuer le débit d'air.

Les voyants lumineux immédiatement à la gauche et à la droite des boutons du robinet d'air indiquent la quantité d'air induite (montre les images du maximum = 4 voyants et éteint = 1 voyant).

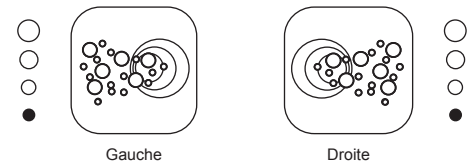

Mode à vague

Appuyez sur le bouton à vague pour faire passer le débit d'air des jets de maximum à aucun.



Si le mode à vague ne s'active pas, assurez-vous que vous êtes en mode de fonctionnement du bain tourbillon (voyants immédiatement à la gauche du bouton de jet doivent être illuminés).



Les robinets d'air droit et gauche passent simultanément de la position fermée (pas d'air) à la position ouverte.

Les voyants lumineux afficheront le débit lorsqu'il passe du minimum au maximum.



Fonctionnement de la chromothérapie ou de l'illuminothérapie (éclairage)

Appuyez sur le bouton d'éclairage une fois :

met l'éclairage en couleur EN MARCHÉ; utilisez les boutons vers le haut et vers le bas pour faire défiler les couleurs ou sélectionner une autre couleur



Appuyez sur le bouton d'éclairage une seconde fois :

met l'éclairage blanc EN MARCHÉ; utilisez les boutons vers le haut et vers le bas pour sélectionner l'intensité de l'éclairage blanc.

Appuyez sur le bouton une troisième fois : éteint tout éclairage.

Fonctionnement de l'éclairage en couleur

L'éclairage en couleur par défaut est le bleu constant. Appuyez sur le bouton (+) pour activer le défilement des couleurs dans cet ordre : bleu, bleu sardaigne, vert, jaune, orange, rouge, rose, mauve, puis le défilement retourne au bleu et se répète continuellement. Pour arrêter sur une couleur précise, appuyez sur le bouton (+) à nouveau. Enfoncer sur le bouton (-) active le défilement des couleurs dans cet ordre : bleu, mauve, rose, rouge, orange, jaune, vert, bleu sardaigne, puis le défilement retourne au bleu et se répète continuellement. Pour arrêter sur une couleur précise, appuyez sur le bouton (-) à nouveau.

Fonctionnement de l'éclairage blanc

Il y a cinq intensités d'éclairage blanc. Appuyez sur le bouton (+) pour augmenter l'intensité de l'éclairage. Appuyez sur le bouton (-) pour diminuer l'intensité de l'éclairage

Contrôle de la direction et du débit du bain tourbillon

Direction –

la direction de tous les jets Jacuzzi, à l'exception des jets rotatifs pour le cou, peut être réglée. Pour modifier la direction du débit d'eau, pivotez la buse du jet jusqu'à l'angle désiré. Les jets peuvent être dirigés individuellement vers tout endroit de votre corps pour vous procurer un hydromassage. Les jets peuvent aussi être réglés de manière à ce qu'ils soient dirigés dans la même direction (sens horaire ou antihoraire) pour faire circuler l'eau d'un mouvement circulaire autour de la baignoire et obtenir un effet à tourbillon complet.

Force de l'eau –

le débit de la plupart des jets Jacuzzi peut être ajusté. Pour une action robuste, augmentez la force du débit en tournant la buse, ou façade, vers la gauche (sens antihoraire). Pour un effet plus doux, ou pour fermer le jet, tournez la buse, ou façade, vers la droite (sens horaire)
Fermer un ou plusieurs jets peut augmenter la force de l'eau dans le reste des jets.

 La force de l'eau des jets rotatifs pour le cou et de certains jets AccuPro™ ne peut pas être réglée.

 Ne faites jamais fonctionner le système du bain tourbillon lorsque tous les jets sont fermés.

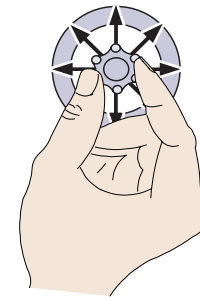

Jets à plusieurs directions

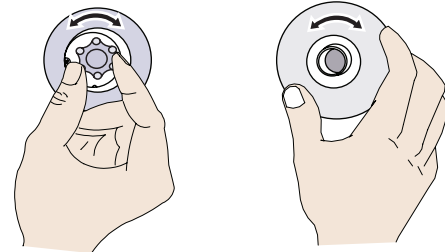

Contrôle de la cascade

 La chute d'eau ne peut être activé lorsque la pompe fonctionne à remous

Le plus de la cascade bouton de commande est activé dans une direction opposée à droite, le débit d'eau va augmenter.

Activation...

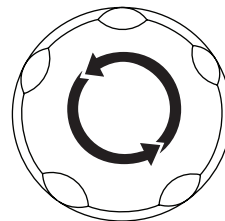

En tournant le bouton de contrôle Waterfall sens anti-horaire se met en marche la cascade

Eteindre...

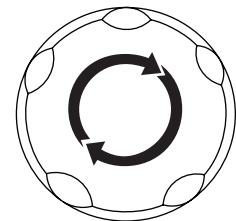

En tournant le bouton de contrôle Waterfall aiguilles d'une montre s'éteint la cascade

RapidHeat™

L'appareil de chauffage se met en marche automatiquement dès que le fonctionnement du bain tourbillon est actif. Le fonctionnement de l'appareil de chauffage n'est pas affiché sur le panneau de commande. Il y a un voyant lumineux visible sur l'appareil de chauffage lui-même qui indique que l'appareil de chauffage fonctionne. L'appareil de chauffage aidera à maintenir la température de l'eau dans la baignoire.

Interrupteur d'aspiration

L'appareil de chauffage est muni d'un interrupteur d'aspiration pré-réglé qui ne lui permettra pas de se mettre en marche si la pompe ne fonctionne pas et si l'eau ne circule pas dans le système du bain tourbillon.

Interrupteur de limite supérieure

L'appareil de chauffage comprend un interrupteur de limite supérieure exclusif. Ce circuit de sécurité ne sera pas déclenché indûment par l'eau chaude du robinet. Il n'arrêtera l'appareil de chauffage que si le thermostat est défectueux. Pour réinitialiser, appuyez sur le bouton. Si la limite supérieure se déclenche souvent, veuillez communiquer avec nous à www.jacuzzi.com ou en composant le 1-800-288-4002

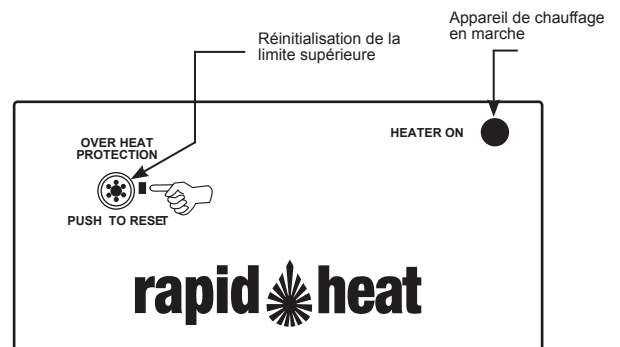

Vidange du système du bain tourbillon

Pour éliminer les accumulations de résidus de la baignoire du système du bain tourbillon, nous vous recommandons de nettoyer votre bain tourbillon au moins deux fois par mois. Pour obtenir de meilleurs résultats, nous vous recommandons de nettoyer votre bain tourbillon après chaque utilisation en utilisant Systems Clean™ notre nettoyant pour plomberie en deux parties exclusif conçu spécialement pour les bains tourbillons. Systems Clean™ est offert par les distributeurs de bains tourbillons Jacuzzi autorisés ou en composant directement le 1-800-288-4002.

Additifs pour baignoire



N'utilisez pas des additifs pour baignoire à l'huile ou à base d'huile.

Si vous désirez utiliser un additif pour baignoire, utilisez seulement une petite quantité de poudre ou de substance cristalline peu moussante; l'action du bain tourbillon intensifie les propriétés moussantes des savons.

L'utilisation de certaines huiles et d'additifs pour baignoire peut augmenter le niveau d'accumulation de résidus de baignoire dans le système du bain tourbillon et peut causer une fausse lecture des capteurs du niveau d'eau. Si une accumulation excessive persiste, vous devez cesser d'utiliser ces produits. **POUSSEZ POUR RÉINITIALISER PROTECTION DE SURCHAUFFE APPAREIL DE CHAUFFAGE EN MARCHÉ**

Entretien

Pour nettoyer votre baignoire, utilisez simplement une solution de détergent liquide doux non abrasif. Vous pouvez protéger et restaurer le lustre d'une surface acrylique dépolie en appliquant Meguiar's #10 Mirror Glaze, un produit spécifiquement conçu pour être utilisé sur les finis en acrylique. Si le produit Meguiar n'est pas disponible, utilisez une pâte à polir automobile de haute qualité suivie de l'application d'une cire automobile en pâte.



N'utilisez jamais des nettoyeurs domestiques abrasifs sur aucun produit Jacuzzi Luxury Bath.

Réparation de la surface

Les égratignures mineures qui ne pénètrent pas le fini en couleur peuvent être éliminées en ponçant légèrement avec un papier de verre mouillé/sec de 600 grains. Restaurez le lustre au moyen de Meguiar's Mirror Glaze ou d'une cire automobile en pâte. Les égratignures et les rainures majeures qui pénètrent la surface acrylique devront être finies à nouveau. Communiquez avec Jacuzzi Luxury Bath pour trouver un agent de service dans votre région

Entretien des jets rotatifs

Si des cheveux ou d'autres types de débris se prennent dans les paliers de ces jets, cela pourrait les empêcher de tourner. Ce problème peut nécessiter leur démontage et leur retrait.

Pour ce faire, agrippez simplement la buse et tirez-la directement hors du boîtier du jet. Le caisson du palier sera fixé à la buse. Ces deux éléments peuvent être séparés en tenant le caisson et en poussant la buse hors de l'arrière du caisson. Après avoir terminé le nettoyage, remontez et réinstallez.

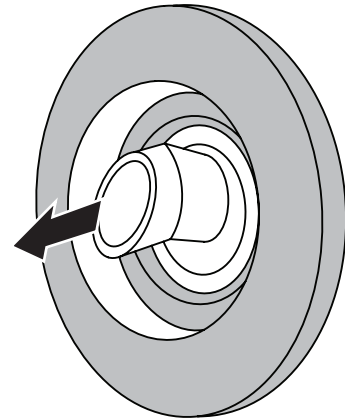

Entretien du couvercle/tamis d'aspiration

Retirez les cheveux et les débris du couvercle/tamis d'aspiration lorsque cela s'avère nécessaire.

- 1 Retirez la vis centrale et retirez le couvercle d'aspiration.
- 2 Nettoyez le couvercle en contre-balayant les débris des trous.
- 3 Remplacez le couvercle d'aspiration immédiatement après le nettoyage.



Pour le réinstaller, orientez le couvercle/tamis en plaçant la petite encoche dans le bas. Le joint doit être inséré dans la rainure du couvercle/tamis avant de réinstaller sur le raccord d'aspiration.



Gardez les cheveux à une distance d'au moins 15 cm (6 po) du raccord d'aspiration en tout temps lorsque le système du bain tourbillon fonctionne. Les cheveux longs (au-delà des épaules) doivent être attachés près de la tête ou encore, nous suggérons le port d'un bonnet de bain.



Ne faites pas fonctionner le système du bain tourbillon lorsque le couvercle/tamis d'aspiration est retiré!

Il s'agit d'un dispositif de sécurité et il doit toujours être en place sur le raccord d'aspiration pour minimiser les risques de piégeage des cheveux ou du corps.

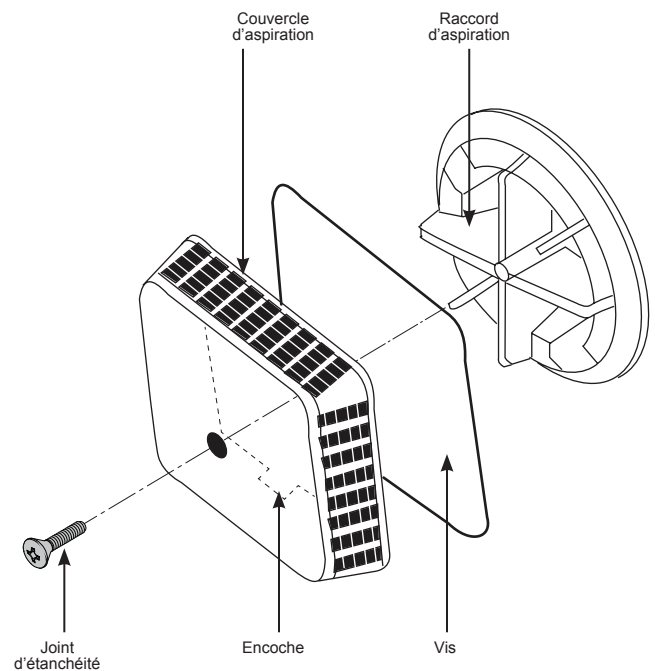

Procédures de dépannage

PROBLÈME	CAUSES PROBABLES	REMÈDE
Le bloc pompe/moteur ne se met pas en marche	Il n'y a pas d'alimentation vers le bloc pompe/moteur Le bloc pompe/moteur n'est pas branché Le bloc pompe/moteur est défectueux	Réinitialisez le disjoncteur de fuite de terre Insérez la fiche fermement dans la prise Assurez-vous que le panneau de commande est relié à la boîte de commande Communiquez avec Jacuzzi Luxury Bath au 800-288-4002
Le bloc pompe/moteur fonctionne, mais les jets entièrement réglables ne fonctionnent pas	Les jets sont fermés Le couvercle/tamis d'aspiration peut être obstrué	Ouvrez les jets en les tournant dans le sens horaire Avec le moteur ÉTEINT, retirez le couvercle/tamis d'aspiration et retirez les débris. Remplacez le couvercle d'aspiration avant de faire fonctionner
Le bloc pompe/moteur fonctionne, mais l'air n'est pas injecté dans l'eau	Les robinets d'air sont fermés	Ouvrez les robinets d'air
Fuite d'eau des unions de pompe	Trop serrés, le joint torique peut être coincé ou mal appuyé, pas assez serrés	Desserrez les unions, vérifiez et appuyez le joint torique à nouveau. Si le joint torique était coincé et s'est déformé, remplacez-le (reportez-vous au numéro ci-dessous). Serrez les écrous d'union manuellement seulement.
Le bloc pompe/moteur s'éteint par lui-même avant que la période ne soit écoulée.	La protection thermique du moteur a désactivé le bloc pompe/moteur à cause d'une surchauffe (faible tension d'alimentation) Le disjoncteur de fuite de terre est déclenché Câblage d'alimentation inadéquat	Laissez le moteur se refroidir; la protection thermique se réinitialisera. Vérifiez la ventilation (vérifiez la tension d'alimentation) Réinitialisez le disjoncteur de fuite de terre S'il continue à se déclencher, n'utilisez pas cette unité. Débranchez l'unité et faites corriger le problème par un électricien agréé avant de l'utiliser à nouveau. Consultez un électricien agréé pour faire réparer le câblage.
L'éclairage à chromothérapie ne fonctionne pas	Pas d'alimentation vers le bloc pompe/moteur Le ventilateur n'est pas relié Le ventilateur est défectueux Le ventilateur ne se met pas en marche	Réinitialisez le GFCI et/ou le disjoncteur Assurez-vous que la fiche est bien insérée dans la prise Assurez-vous que le panneau de commande est relié à la boîte de commande Assurez-vous que la boîte de commande est reliée au panneau de commande Communiquez avec Jacuzzi Luxury Bath @ 800-288-4002
Le ventilateur fonctionne, mais il n'y a PAS d'air qui sort des trous	Les soupapes de vérification sont prises en position fermée	Communiquez avec Jacuzzi Luxury Bath au 800-288-4002
Ventilateur fonctionne, mais l'air n'est pas sorti de tous les trous	L'intensité du ventilateur n'est pas suffisante Les trous d'air sont obstrués	Augmentez l'intensité du ventilateur. REMARQUE : Le système est conçu de manière à ce que toutes les voies d'air fonctionnent au quatrième réglage du ventilateur Retirez les débris avec un cure-dents ou une brosse à dents
Le ventilateur s'éteint inopinément	La temporisation de 20 minutes est écoulée Le disjoncteur de fuite de terre s'est déclenché Alimentation électrique inadéquate Mauvaise ventilation Le connecteur s'est desserré	Mettez le ventilateur en marche Réinitialisez le disjoncteur de fuite de terre. S'il continue à se déclencher, n'utilisez pas l'unité Consultez un électricien agréé pour faire réparer le problème Communiquez avec Jacuzzi Luxury Bath au 800-288-4002 Communiquez avec Jacuzzi Luxury Bath au 800-288-4002
Retirez toute débarbouillette ou tout jouet qui peut couvrir les capteurs	Les capteurs d'eau détectent plusieurs états mouillés et secs	Si de l'eau entre en contact avec les deux capteurs pendant une vidange, le système fonctionne comme il se doit et continuera la vidange jusqu'à ce qu'il n'y ait plus d'eau
La vidange aidée par l'évacuation ne s'active pas cinq minutes après avoir complètement vidé la baignoire	Les capteurs d'eau ne sont pas reliés et ne détectent pas l'eau s'écoulant hors de la baignoire Boîte de commande défectueuse	Communiquez avec Jacuzzi Luxury Bath au 800-288-4002 Communiquez avec Jacuzzi Luxury Bath au 800-288-4002
Cascade ne fonctionne pas	Hot tub ne fonctionne pas Bouton de commande Cascade est en position OFF Débris dans la cascade de sortie	Mettez le bain à remous Tourner le bouton de commande de la cascade à flux jusqu'à ce que le débit de l'eau à la pression désirée Utilisez une matière fine, rigide et non-abrasive (par exemple carte de crédit) et glissez soigneusement avant et en arrière jusqu'à ce que les débris sont retirés de l'ouverture de la cascade
L'eau ne conserve pas sa température	L'interrupteur de limite supérieure de l'appareil de chauffage s'est déclenché	Appuyez sur le bouton de réinitialisation de l'appareil de chauffage



Si l'unité est encore couverte par la garantie, communiquez avec le service technique de Jacuzzi Whirlpool Bath au 1-800-288-4002 avec le numéro de série de votre baignoire avant d'effectuer toute réparation. Le numéro de série est situé sur la plaque de spécifications/numéro de série (reportez-vous à la page suivante).

Service autorisé

Si vous avez besoin d'une référence pour une entreprise de service près de chez vous ou si vous avez des questions concernant le fonctionnement ou l'entretien, veuillez communiquer avec notre service à la clientèle au 1-800-288-4002. Visitez notre site Web à <http://www.jacuzzi.com> pour les produits, les services et une copie en ligne de ces directives d'installation et d'utilisation.

Lorsque vous demandez une visite de service ou de l'aide technique, ayez le modèle et le numéro de série de votre unité à la portée de la main. Ces renseignements se trouvent sur la fiche d'enregistrement du produit fournie avec votre unité. Si la fiche a été égarée, ces renseignements se trouvent sur l'étiquette de spécifications/numéro de série située sur l'unité elle-même. Cette étiquette se trouve sur le mur de la baignoire près du moteur du ventilateur.

ÉTIQUETTE DE SPÉCIFICATIONS/NUMÉRO DE SÉRIE

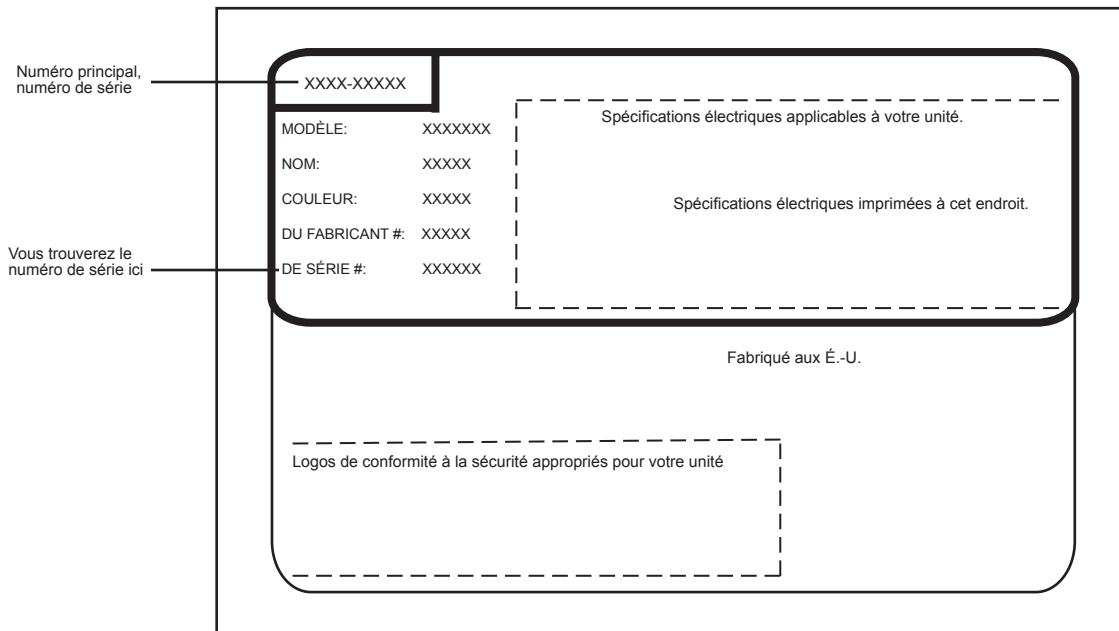

LES SPÉCIFICATIONS DU PRODUIT PEUVENT ÊTRE MODIFIÉES SANS PRÉAVIS.

UTILISEZ LE MANUEL DE SPÉCIFICATIONS TECHNIQUES FOURNI AVEC CE PRODUIT.

Jacuzzi® Luxury Bath a obtenu les classifications de code (normes) applicables habituellement offertes à l'échelle nationale pour les produits de ce type. L'installateur/le propriétaire doivent déterminer la conformité au code local précis avant d'installer le produit. Jacuzzi® Luxury Bath n'effectue aucune représentation ou garantie relatives à la conformité au code et elle ne sera pas responsable de cette dernière.

Jacuzzi® Luxury Bath

14525 Avenue Monte Vista

Chino, Californie, 91710 É.-U.

1-800-288-4002

www.jacuzzi.com

Garantie limitée à vie sur les baignoires de marque Jacuzzi Luxury pour les collections Comfort, Comfort Plus, Pure Air®, Luxury, Salon™ Spa et Pure Air® II

COUVERTURE DE LA GARANTIE

Jacuzzi Whirlpool Bath (la « société ») offre la garantie limitée à vie expresse suivante à l'acheteur d'origine (« utilisateur ») d'une baignoire à remous Jacuzzi® offerte dans la collection Espree™ de la société ayant fait l'achat d'une baignoire pour un usage personnel ou résidentiel en maison individuelle: La société réparera ou remplacera, à sa discrétion, la baignoire ou son équipement, conformément aux termes et conditions suivants:

GARANTIE À VIE SUR LES BAIGNOIRES

La société étend à l'utilisateur de la baignoire une garantie à vie limitée non transférable concernant l'intégrité structurelle et la configuration de la coque, ainsi que l'absence de fuites d'eau provenant d'un défaut de coque de la baignoire. Cette garantie couvre uniquement la coque de la baignoire et la pompe, les jets, les commandes et le ventilateur installés par le fabricant contre tout défaut de main d'œuvre et de fabrication. Cette garantie ne s'applique pas aux modèles d'exposition ou à toute option ou tout accessoire couverts par la garantie limitée de quatre-vingt-dix (90) jours indiquée ci-dessous.

La couverture de la garantie commence à la date d'achat d'origine de l'unité par l'utilisateur et à réception par la société de la fiche de garantie entièrement remplie, tel que décrit ci-dessous.

GARANTIE D'UN AN SUR LA MAIN D'ŒUVRE POUR TOUS LES COMPOSANTS INSTALLÉS EN USINE:

Notre garantie limitée sur la main d'œuvre est valable pour une période d'un (1) an à partir de la date d'achat d'origine par l'utilisateur, mais ne dépassant pas deux (2) ans à partir de la date de fabrication. Tous les composants installés en usine (par exemple, la pompe, le moteur, le ventilateur et la plomberie) sont couverts par notre garantie sur la main d'œuvre contre les pannes dues à des vices de fabrication et de main d'œuvre.

GARANTIE LIMITÉE D'1 AN (PIÈCES UNIQUEMENT) SUR LE CHAUFFAGE EN OPTION

Notre garantie limitée sur notre chauffage en option est valable pour un (1) an pour les pièces uniquement et exclut la main d'œuvre. La couverture de la garantie commence à la date d'achat du chauffage en option pour une utilisation sur les baignoires Espree uniquement.

GARANTIE LIMITÉE DE 90 JOURS (PIÈCES UNIQUEMENT) SUR LES AUTRES OPTIONS ET ACCESSOIRES

Notre garantie couvre les options et les accessoires fabriqués pour la société mais non installés en usine (par exemple, les kits de becs de remplissage, les kits d'organes internes, les jupes, les oreillers) contre les vices de main d'œuvre et de fabrication. La couverture de la garantie commence à la date d'achat d'origine de l'option ou de l'accessoire par l'utilisateur. Ces articles peuvent être couverts par une garantie du fabricant qui peut offrir une durée de garantie plus longue que cette garantie limitée. Veuillez confirmer auprès du fabricant la durée de la garantie appropriée pour les options et les accessoires.

LIMITES DE LA GARANTIE

Notre garantie limitée ne couvre pas les défauts, les dommages ou les pannes causés par le transporteur général, l'installateur, l'utilisateur ou d'autres personnes, les animaux domestiques ou les rongeurs, ou par les faits suivants, de manière non limitative: manipulation négligente (levage de l'unité par la plomberie, abrasant la finition, etc.), y compris notamment sa propre négligence; modification quelconque pour une raison quelconque (y compris les modifications faites pour conformité aux codes locaux); mauvaise installation (y compris installation non conforme aux instructions et aux spécifications fournies avec l'unité); connexions fournies par l'installateur de l'équipement; alimentation électrique incorrecte ou modification électrique non autorisée; utilisation incorrecte; fonctionnement incorrect, y compris entretien de routine insuffisant; fonctionnement de l'unité sans la quantité d'eau minimum spécifiée ou avec de l'eau à une température inappropriée; utilisation de nettoyeurs abrasifs ou inappropriés; catastrophes naturelles, telles que foudre, inondations, tremblements de terre, etc.

En outre, LA SOCIÉTÉ NE SERA PAS RESPONSABLE DES DOMMAGES ACCESSOIRES OU INDIRECTS, des pertes découlant de toute cause (par exemple, dégâts des eaux sur les tapis, plafonds, carrelage, marbre, perte de jouissance, etc.) y compris sa propre négligence, des dommages concernant ou résultant de: pièces galvanisées lorsque des produits chimiques pour piscine et/ou cuve thermale sont utilisés dans l'unité ou conditions d'eau dure; équipement de baignoire en option non fabriqué par la société mais fourni par le distributeur, l'installateur ou la société; utilisation antérieure de l'unité en tant que modèle de démonstration; défauts qui auraient dû être découverts avant l'installation.

Cette garantie limitée n'inclut pas: la main d'œuvre, le transport, ni les autres coûts occasionnés lors du retrait et/ou de la réinstallation de l'unité d'origine et/ou de l'installation d'une unité de rechange; les coûts liés à l'obtention d'un accès pour la réparation; les dommages dus à la perte de jouissance, y compris les pertes de nature commerciale ou les manques à gagner de toutes sortes et sous n'importe quelle circonstance. Les baignoires sont exclues de toute couverture de garantie si un ajout, un retrait ou une modification quelconque et de toute nature a été effectué sur l'unité (ou l'un de ses composants).

La couverture de garantie est fournie pour les États-Unis d'Amérique et le Canada uniquement.

EXCLUSION DE GARANTIES IMPLICITES

LES GARANTIES IMPLICITES DE QUALITÉ MARCHANDE OU D'ADAPTATION À UN BUT PARTICULIER SONT DÉNIÉES COMPLÈTEMENT OU DANS LA PLUS GRANDE MESURE PERMISE PAR LA LOI.

AVIS: Cette garantie octroie des droits spécifiques et d'autres droits pouvant varier d'un état ou province à l'autre peuvent également exister. Il n'existe pas de garanties applicables aux produits de Jacuzzi Whirlpool Bath autres que celles expressément déclarées dans ce document et découlant des lois fédérales et des États. La société ne sera pas responsable des déclarations et des représentations faites sous toute forme, s'étendant au-delà, dépassant ou étant inconsistantes avec la documentation autorisée et les spécifications fournies par la société.

Certains États ne permettant pas de limitations de durée sur les garanties implicites, ou l'exclusion et la limitation des dommages accessoires et consécutifs, les limitations et exclusions ci-dessus peuvent ne pas s'appliquer.

RETOUR DE L'ENREGISTREMENT DE LA GARANTIE

Pour enregistrer votre produit, veuillez visiter notre site Web, Jacuzzi.com, cliquez sur « Bath and Showers » (baignoires et douches), puis sélectionnez ONLINE WARRANTY REGISTRATION (enregistrement de la garantie en ligne) dans la partie supérieure de la page. On vous demandera d'entrer le numéro de série de votre produit, suivi des renseignements d'enregistrement de votre garantie. Ou encore, vous pouvez aussi enregistrer votre produit en remplissant la fiche ci-dessous et en l'envoyant à Jacuzzi à l'adresse indiquée.

L'enregistrement de garantie ci-joint DOIT être rempli par l'acheteur dans un délai de trente (30) jours de l'achat et reçu par Jacuzzi Luxury Bath afin que cette garantie soit en vigueur.

RESPONSABILITÉS DES AUTRES

L'installateur ou l'entrepreneur qui agit au nom de l'Utilisateur doit examiner l'unité avant de l'installer. Il doit s'assurer que l'unité est libre de défauts ou de dommages. Des avis sont placés sur et dans l'unité ainsi que sur la boîte d'expédition avisant l'installateur de cette responsabilité. En cas de problème, l'unité ne doit pas être installée. L'Entreprise n'est pas responsable des pannes ou des dommages qui auraient pu être découverts, réparés ou évités grâce à une inspection et un essai adéquats (y compris un essai d'eau approprié) avant l'installation.

Le transporteur est responsable des dommages qui surviennent pendant le transport. L'Utilisateur ou l'installateur DOIT ouvrir la boîte et examiner l'unité lorsqu'elle est livrée. Si des dommages sont découverts, ils doivent être immédiatement signalés au vendeur et au transporteur par écrit et une inspection doit être demandée. Si le transporteur ne répond pas, vous devez le signaler au vendeur et au transporteur. Vos réclamations de transport doivent être présentées dans un court délai.

L'installateur et/ou l'entrepreneur sont responsables des dommages survenant pendant l'installation et l'Utilisateur est responsable des dommages survenant par la suite.

Le fabricant d'équipement est entièrement responsable de toute défaillance des équipements en option à l'exception de ce qui est prévu ci-dessus et cette responsabilité ne se prolonge pas ou ne s'applique pas aux pièces de rechange pour les options et les accessoires. Les pièces de rechange seront couvertes par le fabricant original de l'équipement.

Le distributeur ou le dépositaire doit connaître les exigences relatives aux codes locaux et aviser l'entrepreneur qui effectuera l'installation et/ou l'Utilisateur de ces exigences au moment de l'achat. L'Entreprise n'est pas responsable des frais encourus pour modifier un produit pour se conformer à un code, comme les codes de construction de la ville, du comté ou de l'État aux États-Unis ou les codes municipaux ou provinciaux au Canada.

SERVICE DE GARANTIE

Pour la commodité des clients, l'Entreprise conserve une liste de réparateurs indépendants qui effectuent les réparations requises en vertu de la garantie. Ces personnes ne sont pas des agents ou des représentants de l'Entreprise et ne peuvent pas lier l'Entreprise par leurs paroles ou leur comportement.

L'Entreprise fournit le service de garantie décrit ci-dessus lorsque les conditions suivantes sont respectées : la panne est de nature ou de type couvert par la garantie; l'Utilisateur a informé l'agent de service Jacuzzi Luxury Bath autorisé ou un représentant du service de la garantie de la nature du problème pendant la période de garantie; des preuves concluantes (par ex., une preuve d'achat ou d'installation) est fournie par l'utilisateur prouvant que la panne s'est produite ou a été découverte pendant la période de garantie; un réparateur indépendant autorisé ou un représentant de l'Entreprise a eu la permission d'inspecter l'unité pendant les heures normales d'affaire dans un délai raisonnable après la signalisation du problème par l'Utilisateur. Afin d'obtenir le service en vertu de la garantie, communiquez avec Jacuzzi Luxury Bath à :

jacuzzi.com
ou
Service de garantie
14525 Monte Vista Ave.
Chino, California 91710 É.-U.
Composez le : 1-(800) 288-4002

Pour obtenir un remplacement de garantie pour les composants installés en usine pour les options et les accessoires fournis par l'Entreprise et fabriqués et fournis par l'Entreprise, composez le numéro ou écrivez à l'adresse indiqués ci-dessus. Fournissez une description du problème et une preuve d'achat. On vous indiquera comment obtenir des pièces de rechange et où retourner, à vos frais, le(s) composant(s), l'option (les options) ou l'accessoire (les accessoires) défectueux. Toutes les pièces ou l'équipement de rechange et les réparations seront garantis pendant la période de garantie restante de la(es) pièce(s) remplacée(s).

L'obligation de garantie de l'Entreprise sera acquittée au moment de la remise du remplacement ou de la réparation. Si le client refuse le remplacement ou la réparation, l'obligation de garantie de l'Entreprise est alors terminée.

┌ Garantie limitée ┐
├ de quatre-vingt-dix ┤
├ jours ┤
├ seulement sur les ┤
├ pièces des ┤
└ accessoires ┘

JACUZZI LUXURY BATH
HD91000B



Jacuzzi® Luxury Bath
14525 Monte Vista Avenue
Chino, California 91710



FICHE D'ENREGISTREMENT DE LA GARANTIE



Pour effectuer votre enregistrement, visitez notre site Web à www.jacuzzi.com ou remplissez et postez cette fiche à l'adresse indiquée au verso, et ce, dans un délai de trente (30) jours de la date d'achat afin que cette garantie soit en vigueur.

Nom de l'acheteur _____

Adresse de l'acheteur _____

Ville _____ Province _____ Code postal _____

Téléphone à la maison _____ Cell Phone _____

Email: _____

Date d'achat _____

Nom du modèle _____

Numéro de série _____

Nom du dépositaire _____

Adresse du dépositaire _____

1. Comment avez-vous entendu parler de ce produit Jacuzzi® ?

- Publicité Article dans une revue/un journal
- Visité un dépositaire/fournisseur de plomberie Pages jaunes
- Constructeur/plombier/rénovateur Décorateur/architecte
- Visité un détaillant/magasin de rénovation
- Bouche à oreille . . . Ami/parent/connaissance
- Autre (veuillez préciser) _____

2. Qui est la première personne vous ayant donné des renseignements précis au sujet de ce produit (spécifications, prix, etc.)?

- Dépositaire/fournisseur de plomberie Constructeur Rénovateur
- Entrepreneur en plomberie Détaillant/magasin de rénovation
- Décorateur/architecte Déjà installé

3. Quelle était la principale raison de votre achat?

- Style Service de garantie Caractéristiques du produit
- Nom de la marque Prix Hydrothérapie
- Revente de la résidence _____
- Autre _____

4. Qui a finalement choisi le produit que vous avez acheté?

- Moi Mon conjoint Moi et mon conjoint ensemble
- Autre membre de la famille Décorateur/architecte
- Constructeur/plombier/rénovateur Déjà installé

5. Qui l'a installé? Déjà installé/nouvelle résidence

- Entrepreneur/plombier lors de la rénovation
- Moi/mon conjoint lors d'une rénovation
- Autre _____

6. Quelle est la valeur actuelle sur le marché de cette propriété?

Veuillez l'évaluer en dollars

7. Quel est l'âge du chef du ménage? _____ ans

8. Quel autre fabricant avez-vous considéré?

- Eljer Lasco Price Pfister Aqua Glass
- Kohler American Standard Sterling
- Autre (précisez) _____

9. Combien de temps avez-vous magasiné avant d'acheter cette unité?

- 1 jour 2 à 6 mois
- 2 à 7 jours 6 mois à 1 an
- 1 à 2 semaines 1 à 2 ans
- 2 à 4 semaines +2 ans
- 1 à 2 mois

10. Depuis combien de temps approximativement habitez-vous dans cette résidence?

11. Veuillez indiquer, approximativement, le revenu annuel total de votre ménage

- Jusqu'à 24 999 \$ 50 000 à 74 999 \$
- 25 000 à 29 999 \$ 75 000 à 99 999 \$
- 30 000 à 39 999 \$ 100 000 à 149 999 \$
- 40 000 à 49 999 \$ 150 000 \$ et plus

12. Est-ce que votre processus d'achat a été...?

- Très facile Facile Difficile Très difficile

13. Est-ce que vous connaissiez le système de jets breveté de Jacuzzi avant votre achat?

- Non, je ne le connaissais pas Je le connaissais un peu Je le connaissais très bien

Garantie limitée
 de quatre-vingt-dix
 jours
 seulement sur les
 pièces des
 accessoires