

Model/Modelo/Modèle
R10000
Series/Series/Seria

Replacement Parts
Piezas de Repuesto
Pièces de rechange

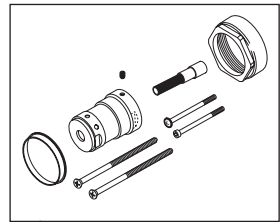
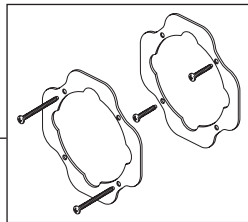
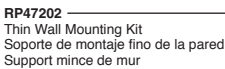
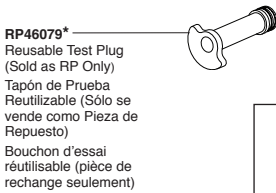
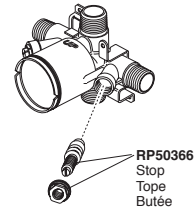
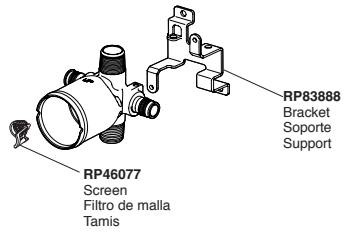
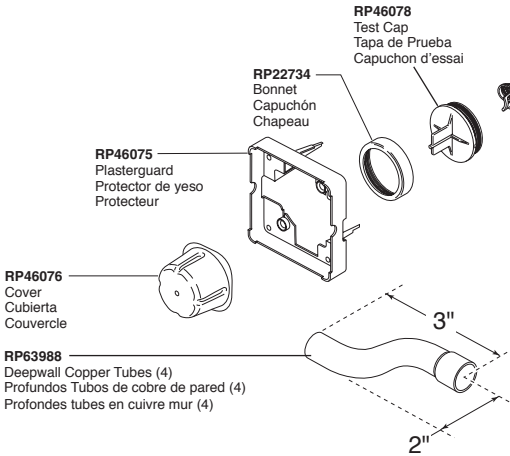

RP75136
 Extension Kit - For use with T17T Tempassure® models only (adds 1 3/4" depth)
 Kit de extensión - Sólo para uso con los modelos T17T Tempassure® (se agrega 1 3/4 pulgada de profundidad)
 Trousse de rallonge - Pour utilisation avec les modèles T17T Tempassure® seulement. (ajoute une profondeur de 1 3/4 po)

* Used to plug one inlet side (Hot or Cold) to prevent cross flow when checking for leaks before the cartridge is installed. Insert into the inlet, place test cap and use the bonnet to secure in place.

* Tapaban una entrada lateral (caliente o frío) para prevenir flujo cruzado cuando la comprobación para saber si hay escapes antes del cartucho está instalada. El relleno en la entrada, casquillo de la prueba del lugar y utiliza el capo para asegurar en lugar.

* Branchaient une admission latérale (chaud ou froid) pour empêcher l'écoulement en travers quand la vérification les fuites avant la cartouche est installée. L'insertion dans l'admission, chapeau d'essai d'endroit et emploient le capot pour fixer en place.