

Model/Modelo/Modèle

RP37762▲, RP49094▲, RP49126▲,  
RP49345▲, RP54873▲, RP54874▲,  
RP62605▲, RP64084▲, RP70908▲,  
RP74644▲, RP74646▲, RP78581▲,  
RP78582▲, RP78583▲, RP81435▲,  
RP81437▲, RP81438▲, RP90567▲,  
RP90568▲

Series/Series/Seria

Write purchased model number here.

Escriba aquí el número del modelo comprado.

Inscrivez le numéro de modèle ici.

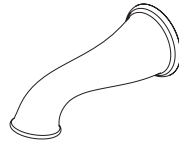

RP37762▲

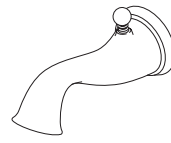

RP49094▲

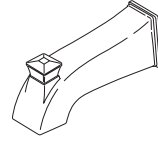

RP49126▲

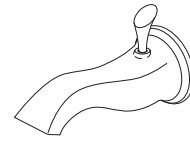

RP49345▲

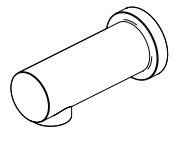

RP54873▲

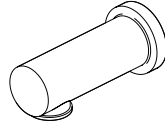

RP54874▲

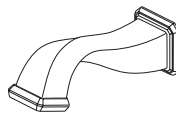

RP62605▲

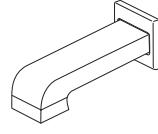

RP64084▲



RP70908▲

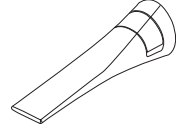

RP74644▲

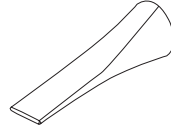

RP74646▲

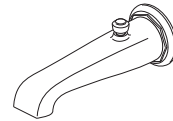

RP78581▲

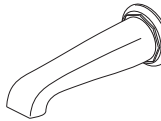

RP78582▲

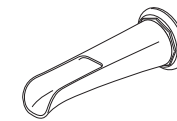

RP78583▲

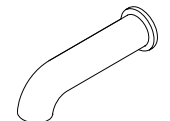

RP81435▲

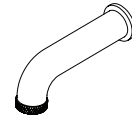

RP81437▲

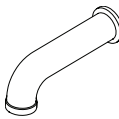

RP81438▲

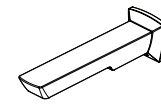

RP90567▲

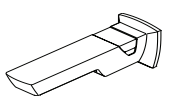

RP90568▲

▲ Specify Finish/Especifique el Acabado/Précisez le Fini

You may need

Usted puede necesitar

Articles dont vous pouvez avoir besoin:

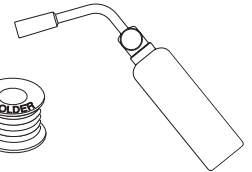
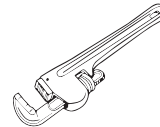

### Tub Spout Installation:

IMPORTANT: Supply plumbing between valve body and tub spout must be a minimum of 1/2" (13 mm) copper or iron pipe in a straight drop 8" (203 mm) minimum and 18" (457 mm) maximum long with only one iron pipe or copper 90° elbow to the tub spout nipple.

NOTE: Do not connect deck mount spouts to in-wall valves. Do not connect hand shower direct to tub spout. Do not connect hand shower in lieu of a tub spout to a tub/shower valve. Do not use PEX tubing for a tub spout drop.

### Instalación del surtidor de la bañera:

IMPORTANTE: La tubería de suministro entre el cuerpo de la válvula y el surtidor de la bañera debe ser de un mínimo de 1/2" (13 mm) de tubo de cobre o hierro en una caída recta de 8" (203 mm) mínimo y 18" (457 mm) como largo máximo con sólo un codo de 90° de hierro o cobre a la boquilla del surtidor de la bañera.

NOTA: No conecte los surtidores para montaje en encimeras o superficies a las válvulas en la pared. No conecte la regadera de mano directamente en el surtidor de la bañera. No conecte la regadera de mano en lugar de una válvula para surtidor de bañera o regadera. No utilice tuberías PEX para un codo de surtidor de bañera.

### Installation du bec de baignoire:

IMPORTANT : La tuyauterie d'alimentation entre le corps de robinetterie et le bec de baignoire doit être constituée d'un tuyau de cuivre ou d'un tuyau de fer à la verticale d'au moins 1/2 po (13 mm) de diamètre. Ce tuyau doit avoir au moins 8 po (203 mm) et au plus 18 po (457 mm) de longueur. Il doit y avoir un seul coude à 90° entre celui-ci et le manchon fileté pour le bec.

NOTE : Ne raccordez pas un bec pour montage sur plage à un corps de robinetterie mural. Ne raccordez pas une douche à main à la sortie pour le bec de baignoire d'un robinet de baignoire et de douche. La tuyauterie verticale d'alimentation du bec de baignoire ne doit pas être constituée d'un tuyau de PEX.

### Stream Straighteners / Enderezadores de flujo / Redresseurs de flux

Stream Straightener with Washer - (Gray)  
Enderezador de flujo con arandela (Gris)  
Concentrateur de jet avec rondelle - (gris)

RP51287

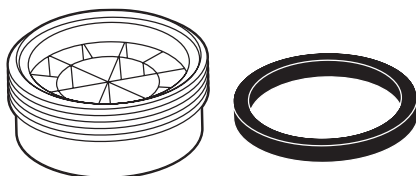

Stream Straightener with Screened Washer - (Black)  
Enderezador de flujo con arandela con filtro (Negro)  
Concentrateur de jet avec rondelle-filtre - (noir)

\*RP82534

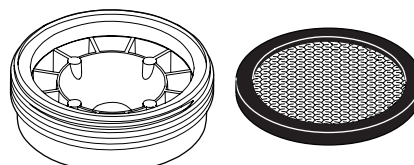

Stream Straightener with Screen - (Black)  
Enderezador de flujo con pantalla (Negro)  
Concentrateur de jet avec écran - (noir)

RP92217

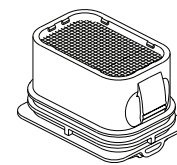

\* Non diverter model/Modelo sin desviador/Modèle sans inverseur

**Univeral Tub Spout Adapter Installation for use with threaded Iron Pipe, Copper Sweat and Copper Slip-On applications.**  
**Instalación del adaptador universal de bañeras para uso con aplicaciones de tuberías enroscadas de hierro, tuberías soldadas de cobre y tuberías soldadas deslizables.**

**Adaptateur de baignoire universel pour visser sur tuyau de fer, souder sur tuyau de cuivre ou enficher sur tuyau de cuivre.**

Tub Spouts Surtidor de la bañera Becc de baignoire	Adapter Assembly (3) Ensamble del adaptador (3) Adaptateur (3)	Stream Straightener Enderezador de chorro Concentrateur de jet
*RP81435 ▲	RP90472	RP82534
RP81437 ▲	RP90472	NA
RP81438 ▲	RP90472	NA
*RP54873 ▲	RP90472	NA
RP54874 ▲	RP90472	NA
*RP90567 ▲	RP90472	RP92217

\* Non diverter model/Modelo sin desviador/Modèle sans inverseur

**Iron Pipe Installation**

Install threaded pipe nipple (1) to extend past finished wall (2) according to dimension shown and apply plumbers tape to threads. Hand install adapter (3) onto pipe nipple (1) and tighten using standard wrench, lubricate and assemble supplied large O-ring (4) to outside of adapter (3). **DO NOT DAMAGE O-RINGS (4).** Install spout and hand tighten firmly against wall.

**Instalación de la tubería de hierro**

Instale la enterrosca (1) que se extienda a través de la pared acabada (2) de acuerdo a la dimensión que se muestra y aplique la cinta de plomero a las roscas. Instale a mano el adaptador (3) en la enterrosca (1) y apriete con una llave estándar, engrase y ensamble la junta tórica (4) suministrada al exterior del adaptador (3). **NO DANE LAS JUNTAS TÓRICAS (4).** Instale el surtidor y apriete a mano firmemente contra la pared.

**Installation avec un tuyau en fer**

Installez le manchon fileté (1) de manière que sa saillie par rapport au mur (2) respecte la dimension montrée et appliquez du ruban d'étanchéité sur les filets. Montez l'adaptateur (3) à la main sur le manchon fileté (1) et serrez-le avec une clé ordinaire, lubrifiez et montez le joint torique (4) fourni sur l'extérieur de l'adaptateur (3). **PRENEZ GARDE D'ABÎMER LES JOINTS TORIQUES (4).** Montez le bec et serrez-le fermement contre le mur.

Lubricate large O-ring before assembling to adapter  
Lubrique la junta tórica grande antes de montar en el adaptador  
Lubrifiez le gros joint torique avant de le monter sur l'adaptateur

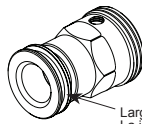

Large O-ring assembles to outside of adapter  
La junta tórica grande se instala en el exterior del adaptador  
Montage du gros joint torique sur l'extérieur de l'adaptateur.

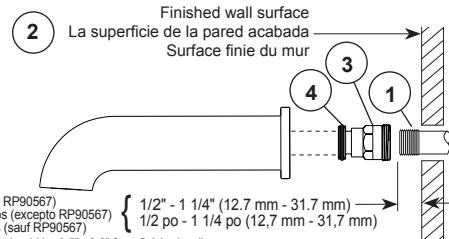

For all models (except RP90567)  
Para todos los modelos (excepto RP90567) { 1/2" - 1 1/4" (12,7 mm - 31,7 mm)  
Pour tous les modèles (sauf RP90567) { 1/2 po - 1 1/4 po (12,7 mm - 31,7 mm)  
For RP90567: adapter should be 0.5" - 0.6" from finished wall  
Para RP90567: el adaptador debe estar de 0.5" a 0.6" de la pared acabada.  
Pour le modèle RP90567 : l'adaptateur doit se trouver à 0,5 - 0,6 po du mur fini

**Copper Sweat Installation**

Remove o-ring (4) from adapter (3). Slide adapter (3) to supply tube (1) and position 1" (25 mm) Max from finished wall (2). Solder adapter to supply tube (1) while keeping solder away from o-ring groove. **CAUTION: NO SOLDER PERMITTED ON OUTSIDE DIAMETER OF ADAPTER ADJACENT TO O-RING GROOVE.** Cut off tube (1), lubricate and assemble supplied large O-ring (4) to outside of adapter (3). Install spout and hand tighten firmly against wall.

**Instalación de cobre soldado**

Retire la junta tórica (4) del adaptador (3). Deslice el ajuste (3) en el tubo de suministro (1) y coloque a 1" (25 mm) max de la pared terminada (2). Suelde el adaptador al tubo de suministro (1) mientras mantiene la soldadura lejos de la ranura de la junta tórica. **AVISO: NO SE PERMITE SOLDAR EN EL DIÁMETRO EXTERIOR DEL ADAPTADOR ADYACENTE A LA RANURA DE LA JUNTA TÓRICA.** Corte el tubo (1), ubrifizez y monte el joint torique (4) fourni sur l'extérieur de l'adaptateur (3). Instale el surtidor y apriete a mano firmemente contra la pared.

**Installation avec un tuyau de cuivre**

Retirez le joint torique (4) de l'adaptateur (3). Glissez l'adaptateur (3) sur le tube d'alimentation (1) et placez-le à au plus 1 po (25 mm) du mur fini (2). Brasez l'adaptateur sur le tuyau d'alimentation (1) en évitant de mettre de la soudure dans la rainure pour le joint torique. **ATTENTION : IL NE DOIT PAS Y AVOIR DE SOUDURE SUR LA SURFACE EXTÉRIEURE DE L'ADAPTEUR PRÈS DE LA RAINURE POUR LE JOINT TORIQUE.** Coupez le tuyau (1), ubrifiez et montez le joint torique (4) fourni sur l'extérieur de l'adaptateur (3). Montez le bec et serrez-le fermement à la main contre le mur.

Lubricate large O-ring before assembling to adapter  
Lubrique la junta tórica grande antes de montar en el adaptador  
Lubrifiez le gros joint torique avant de le monter sur l'adaptateur

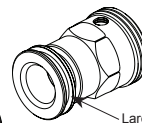

Large O-ring assembles to outside of adapter  
La junta tórica grande se instala en el exterior del adaptador  
Montage du gros joint torique sur l'extérieur de l'adaptateur.

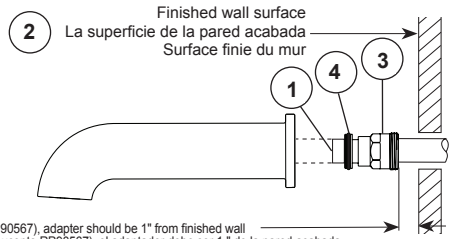

For all models (except RP90567), adapter should be 1" from finished wall  
Para todos los modelos (excepto RP90567), el adaptador debe ser 1" de la pared acabada  
Pour tous les modèles (excepté RP90567), l'adaptateur devrait être 1" du mur de finition  
For RP90567: adapter should be 0.5" - 0.6" from finished wall  
Para RP90567: el adaptador debe estar de 0.5" a 0.6" de la pared acabada.  
Pour le modèle RP90567 : l'adaptateur doit se trouver à 0,5 - 0,6 po du mur fini

**Slip-On Adapter Installation**

Copper tube (1) to extend past finished wall (2) according to dimension shown. **IMPORTANT: End of the copper tube must be chamfered free of burrs to prevent o-ring damage inside the adapter (3).** Lubricate and assemble two supplied O-rings, large O-ring install outside of adapter (3) and small O-ring install inside of adapter (3). Slide adapter (3) over copper tube (1) and tighten set screw (4), do not over tighten. Install spout and hand tighten firmly against wall.

**Instalación deslizable 'Slip-On' del adaptador**

El tubo de cobre (1) debe extenderse a través de la pared (2) de acuerdo a la dimensión que se muestra. **IMPORTANTE: El extremo del tubo de cobre debe estar achaflanado y quedar libre de rebabas para evitar daños a la junta tórica dentro del adaptador (3).** Engrase y arme las dos juntas tóricas grandes (4) incluidas en el exterior del adaptador y la junta tórica pequeña en el interior del adaptador (3). Deslice el adaptador (3) sobre el tubo de cobre (1) y apriete el tornillo de fijación o ajuste (4), no lo apriete demasiado. Instale el surtidor y firmemente apriete a mano contra la pared.

**Installation de l'adaptateur enfichable**

La saillie du tube de cuivre (1) par rapport au mur fini (2) doit respecter la dimension montrée. **IMPORTANT : L'extrémité du tube de cuivre doit être arrondie et exempte de bavures pour que le joint torique à l'intérieur de l'adaptateur (3) ne risque pas d'être abimé.** Lubrifiez les deux joint toriques fournis et installez le gros joint torique à l'extérieur de l'adaptateur (3) et le petit joint torique à l'intérieur de l'adaptateur (3). Glissez l'adaptateur (3) sur le tube de cuivre (1) et serrez la vis de calage (4) en évitant de trop serrer. Montez le bec et serrez-le à la main fermement contre le mur.

Lubricate O-rings before assembling to adapter  
Lubrique las juntas tóricas grandes antes de montar en el adaptador  
Lubrifiez les joints toriques avant de les monter sur l'adaptateur

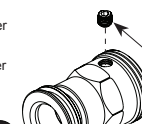

Install set screw into adapter  
Instale el tornillo de fijación en el adaptador  
Installez la vis de calage dans l'adaptateur

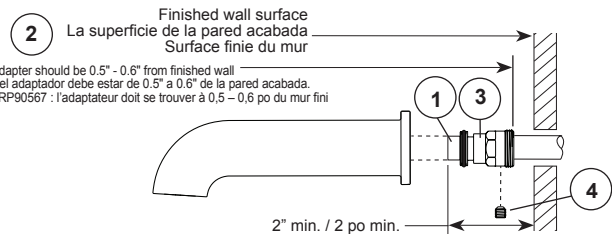

For RP90567: adapter should be 0.5" - 0.6" from finished wall  
Para RP90567: el adaptador debe estar de 0.5" a 0.6" de la pared acabada.  
Pour le modèle RP90567 : l'adaptateur doit se trouver à 0,5 - 0,6 po du mur fini

2" min. / 2 po min.

### Iron Pipe Installation Only

Install threaded pipe nipple (1) to extend past finished wall (2) according to dimension shown and apply plumbers tape to threads. Add sealant to groove in back of wall escutcheon (3). Install spout and hand tighten firmly against wall.

### Instalación de tubería de hierro solamente

Instale la enterrosca (1) que se extienda a través de la pared acabada (2) de acuerdo a la dimensión que se muestra y aplique la cinta de plomero a las roscas. Agréguele sellador a la ranura en la parte posterior de la chapa de la pared (3). Instale el surtidor y firmemente apriete a mano contra la pared.

### Installation du tuyau de fer seulement

Installez le manchon fileté (1) de manière que sa saillie par rapport au mur fini (2) respecte la dimension montrée et appliquez du ruban d'étanchéité sur les filets. Appliquez du composé d'étanchéité dans la rainure au dos de la plaque de finition murale (3). Montez le bec et serrez-le fermement à la main contre le mur.

Tub Spouts Surtidor de la bañera Becs de baignoire	Iron Pipe Dimension (4) Dimensiones de la tubería de hierro (4) Dimensions du tuyau de fer (4)	Stream Straightener Enderezador de chorro Concentrateur de jet
RP49094▲ RP49345▲ RP74644▲ *RP74646▲ RP78581▲ *RP78582▲ *RP78583▲	3/8" ± 1/16" (9.5 mm ± 1.5 mm) 3/8 po ± 1/16 po (9.5 mm ± 1.5 mm)	NA NA NA NA NA RP51287 RP82534 NA
RP49126▲	5 3/8" ± 1/16" (136.5 mm ± 1.5 mm) 5 3/8 po ± 1/16 po (136.5 mm ± 1.5 mm)	NA
*RP37762▲	1 15/16" ± 1/16" (49 mm ± 1.5 mm) 15/16 po ± 1/16 po (49 mm ± 1.5 mm)	NA

\* Non diverter model/Modelo sin desviador/Modèle sans inverseur

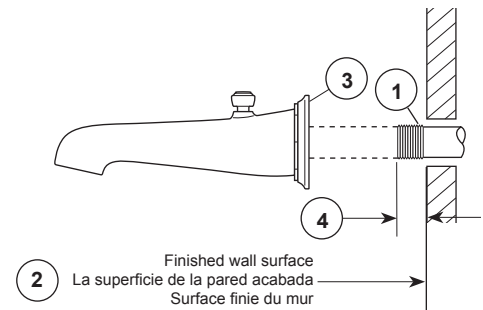

### Thread On Adapter Installation Only

Install threaded pipe nipple (1) to extend past finished wall (2) according to dimension shown and apply plumbers tape to threads. Hand install adapter (3) onto pipe nipple (1) and tighten using standard pipe wrench, **DO NOT DAMAGE O-RINGS** (4). Temporarily install set screw (5) to bottom of spout making sure it does not extend into spout where it will interfere with assembly. Slide spout over adapter (3) and hold firm against wall (2) and tighten set screw (5).

**NOTE: Some models utilize a pull down diverter mechanism. To divert from spout to shower pull down on spout tip (6).**

### En sólo de instalación del adaptador del hilo de rosca

Instale la enterrosca (1) que se extienda a través de la pared acabada (2) de acuerdo a la dimensión que se muestra y aplique la cinta de plomero a las roscas. Instale a mano el adaptador (3) en la enterrosca (1) y apriete con una llave de tubo estándar, **NO DAÑE LAS JUNTAS TÓRICAS** (4). Temporalmente instale el tornillo de ajuste (5) en la parte de abajo del surtidor asegurándose que no se extienda dentro del surtidor donde interferiría con el ensamble. Deslice el surtidor sobre el adaptador (3) y mantenga firme contra la pared (2) y apriete el tornillo de fijación (5).

**NOTA: Algunos modelos utilizan un mecanismo desviador que se hala. Para desviar del surtidor a la regadera retraiga o hale hacia abajo la boquilla del surtidor (6).**

### Vissez l'adaptateur Installation seulement

Installez le manchon fileté (1) de manière que sa saillie par rapport au mur fini (2) respecte la dimension montrée et appliquez du ruban d'étanchéité sur les filets. Montez l'adaptateur (3) à la main sur le manchon fileté (1) et serrez-le à l'aide d'une clé à tube ordinaire. **PRENEZ GARDE D'ABÎMER LES JOINTS TORIQUES** (4). Montez temporairement la vis de calage (5) en dessous du bec en vous assurant qu'elle ne fait pas saillie à l'intérieur du bec au point de nuire à l'installation. Glissez le bec sur l'adaptateur (3), puis maintenez-le solidement contre le mur (2) et serrez la vis de calage (5). **NOTE : Certains modèles sont munis d'un inverseur à traction à l'extrémité du bec (6).**

Tub Spouts Surtidor de la bañera Becs de baignoire	Adapter Assembly (3) Ensamble del adaptador (3) Adaptateur (3)
RP62605▲ RP64084▲ RP70908▲	RP49349

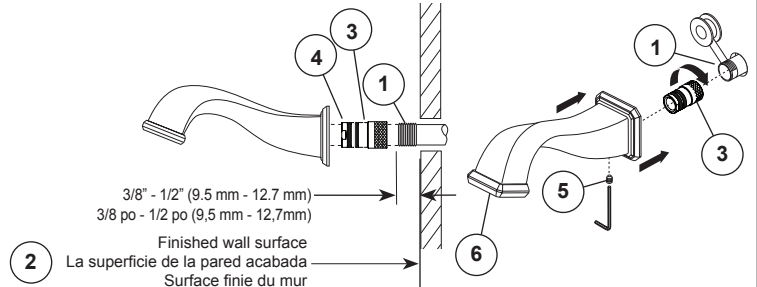

### Slip-On Spout Installation Only

Copper feed tube (1) should extend from finished wall (2) by at least 7/8" to ensure proper seal with spout.

Copper tube (1) should not extend more than 1 1/4" to ensure spout seats flush against finished wall.

**IMPORTANT: End of copper tube must be chamfered and free of any burrs to prevent o-ring damage during installation.**

Install tub spout by sliding spout over copper tube until spout base is flush against the finished wall. Install set screw (3) and tighten to secure spout to copper tube.

### Instalación del surtidor deslizable solamente

El tubo de alimentación de cobre (1) debe extenderse por lo menos 7/8" desde la pared terminada (2) para asegurar un sellado adecuado con el surtidor. El tubo de cobre (1) no debe extenderse más de 1 1/4" para asegurar que el surtidor quede apoyado al ras con la pared terminada. **¡¡¡IMPORTANTE: El extremo del tubo de cobre debe estar biselado y libre de rebabas para evitar daños en la junta tórica durante la instalación.**

Instale el surtidor de la bañera deslizando el surtidor sobre el tubo de cobre hasta que la base del surtidor esté a nivel con la pared acabada. Instale el tornillo de fijación (3) y apriételo para fijar el surtidor al tubo de cobre.

### Installation du bec enfichable seulement

Le tube d'alimentation en cuivre (1) doit présenter une saillie par rapport au mur fini (2) d'au moins 7/8 po pour que l'étanchéité entre le bec et le mur soit bonne. Le tube en cuivre (1) ne doit pas présenter une saillie de plus de 1 1/4 po de sorte que les sièges du bec puissent s'appuyer contre le mur fini. **IMPORTANT :**

**L'extrémité du tube en cuivre doit être biseautée et exempte d'ébarbures de sorte que le joint torique ne risque pas d'être abîmé pendant l'installation.** Installez le bec de baignoire en le faisant glisser sur le tube en cuivre jusqu'à ce que la base du bec soit bien appuyée contre le mur fini. Installez la vis de calage (3) et serrez-la pour immobiliser le bec contre le tube en cuivre.

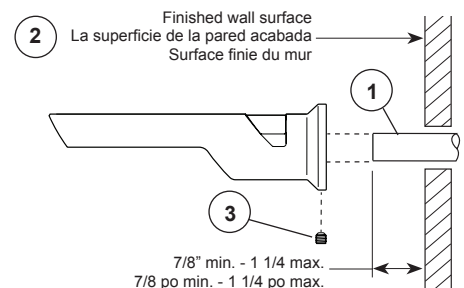

Tub Spouts  
Surtidor de la bañera  
Becs de baignoire  
RP90568▲

Stream Straightener  
Enderezador de chorro  
Concentrateur de jet  
RP92217

## CLEANING AND CARE

Care should be given to the cleaning of this product. Although its finish is extremely durable, it can be damaged by harsh abrasives or polish. To clean, simply wipe gently with a damp cloth and blot dry with a soft towel.

## Limited Warranty on Brizo® Faucets

### Parts and Finish

All parts (other than electronic parts and batteries) and finishes of this Brizo® faucet are warranted to the original consumer purchaser to be free from defects in material and workmanship for as long as the original consumer purchaser owns the home in which the faucet was first installed or, for commercial users, for 5 years from the date of purchase.

### Electronic Parts and Batteries (if applicable)

Electronic parts (other than batteries), if any, of this Brizo® faucet are warranted to the original consumer purchaser to be free from defects in material and workmanship for 5 years from the date of purchase or, for commercial users, for one year from the date of purchase. No warranty is provided on batteries.

Brizo Kitchen & Bath Company will replace, FREE OF CHARGE, during the applicable warranty period, any part or finish that proves defective in material and/or workmanship under normal installation, use and service. If repair or replacement is not practical, Brizo Kitchen & Bath Company may elect to refund the purchase price in exchange for the return of the product. **These are your exclusive remedies.**

Brizo Kitchen & Bath Company recommends using a professional plumber for all installation and repair. We also recommend that you use only genuine Brizo® replacement parts.

Brizo Kitchen & Bath Company shall not be liable for any damage to the faucet resulting from misuse, abuse, neglect or improper or incorrectly performed installation, maintenance or repair, including failure to follow the applicable care and cleaning instructions.

Replacement parts may be obtained by calling the applicable number below or by writing to:

### In the United States and Mexico:

Brizo Kitchen & Bath Company  
Product Service  
55 E. 111th Street  
Indianapolis, IN 46280  
1-877-345-BRIZO (2749)  
brizosupport@brizo.com

### In Canada:

Masco Canada Limited, Plumbing Group  
Technical Service Centre  
350 South Edgeware Road  
St. Thomas, Ontario, Canada N5P 4L1  
1-877-345-BRIZO (2749)  
customerservice@mascocanada.com

Proof of purchase (original sales receipt) from the original purchaser must be made available to Brizo Kitchen & Bath Company for all warranty claims unless the purchaser has registered the product with Brizo Kitchen & Bath Company. This warranty applies only to Brizo® faucets manufactured after January 1, 1995 and installed in the United States of America, Canada and Mexico.

BRIZO KITCHEN & BATH COMPANY SHALL NOT BE LIABLE FOR ANY SPECIAL, INCIDENTAL OR CONSEQUENTIAL DAMAGES (INCLUDING LABOR CHARGES) FOR BREACH OF ANY EXPRESS OR IMPLIED WARRANTY ON THE FAUCET. Some states/provinces do not allow the exclusion or limitation of special, incidental or consequential damages, so these limitations and exclusions may not apply to you. This warranty gives you special legal rights. You may also have other rights which vary from state/province to state/province.

This is Brizo Kitchen & Bath Company's exclusive written warranty and the warranty is not transferable.

If you have any questions or concerns regarding our warranty, please view our Warranty FAQs at [www.Brizo.com](http://www.Brizo.com), email us at [brizosupport@brizo.com](mailto:brizosupport@brizo.com) or call us at the applicable number above.

© 2017 Masco Corporation of Indiana

## LIMPIEZA Y CUIDADO DE SU LLAVE

Tenga cuidado al ir a limpiar este producto. Aunque su acabado es sumamente durable, puede ser afectado por agentes de limpieza o para pulir abrasivos. Para limpiar su llave, simplemente frotela con un trapo húmedo y luego séquela con una toalla suave.

## Garantía Limitada de las Llaves de Agua (grifos) Brizo®

### Piezas y acabado

Todas las piezas (excepto las piezas electrónicas y las pilas) y los acabados de esta llave de agua Brizo® están garantizados al consumidor comprador original de estar libres de defectos en material y fabricación durante el tiempo que el comprador original posea la vivienda en la que la llave de agua fue originalmente instalada o, para los consumidores comerciales, durante 5 años a partir de la fecha de compra.

### Componentes electrónicos y pilas (si aplicable)

Todas las piezas (salvo las pilas), si hay, de esta llave de agua Brizo® están garantizadas al consumidor comprador original de estar libres de defectos en materiales y fabricación durante 5 años a partir de la fecha de compra o, para los usuarios comerciales, por un año a partir de la fecha de compra. No se garantizan las pilas.

Brizo Kitchen & Bath Company reemplazará, SIN CARGO, durante el período de garantía aplicable, cualquier pieza o acabado que pruebe tener defectos de material y/o fabricación bajo la instalación, uso y servicio normal. Si la reparación o su reemplazo no es práctico, Brizo Kitchen & Bath Company tiene la opción de reembolsarle su dinero por la cantidad del precio de compra a cambio de la devolución del producto. **Estos son sus únicos recursos.**

Brizo Kitchen & Bath Company recomienda que use los servicios de un plomero profesional para todas las instalaciones y reparaciones. También le recomendamos que utilice sólo las piezas de repuesto originales de Brizo®.

Brizo Kitchen & Bath Company no será responsable por cualquier daño a la llave de agua que resulte del mal uso, abuso, negligencia o mala instalación o mantenimiento o reparación incorrecta, incluyendo el no seguir los cuidados aplicables y las instrucciones de limpieza.

Las piezas de repuesto se pueden obtener llamando al número correspondiente más abajo, o escribiendo a:

### En los Estados Unidos y México:

Brizo Kitchen & Bath Company  
Product Service  
55 E. 111th Street  
Indianapolis, IN 46280  
1-877-345-BRIZO (2749)  
brizosupport@brizo.com

### En Canadá:

Masco Canada Limited, Plumbing Group  
Technical Service Centre  
350 South Edgeware Road  
St. Thomas, Ontario, Canada N5P 4L1  
1-877-345-BRIZO (2749)  
customerservice@mascocanada.com

La prueba de compra (recibo original) del comprador original debe ser disponible a Brizo Kitchen & Bath Company para todos los reclamos a menos que el comprador haya registrado el producto con Brizo Kitchen & Bath Company. Esta garantía le aplica sólo a las llaves de agua de Brizo® fabricadas después del 1 de enero 1995 e instaladas en los Estados Unidos de América, Canadá y México.

BRIZO KITCHEN & BATH COMPANY NO SE HACE RESPONSABLE POR CUALQUIER DAÑO ESPECIAL, INCIDENTAL O CONSECUENTE (INCLUYENDO LOS GASTOS DE MANO DE OBRA) POR EL INCUMPLIMIENTO DE CUALQUIER GARANTÍA EXPRESA O IMPLÍCITA DE LA LLAVE DE AGUA. Algunos estados/provincias no permiten la exclusión o limitación de daños especiales, incidentales o consecuentes, por lo que estas limitaciones y exclusiones pueden no aplicarle a usted. Esta garantía le otorga derechos legales. Usted también puede tener otros derechos que varían de estado/provincia a estado/provincia.

Esta es la garantía exclusiva por escrito de Brizo Kitchen & Bath Company y la garantía no es transferible.

Si usted tiene alguna pregunta o inquietud acerca de nuestra garantía, por favor, vea nuestra sección de preguntas frecuentes FAQ sobre la garantía en [www.Brizo.com](http://www.Brizo.com), también puede enviarnos un correo electrónico a [brizosupport@brizo.com](mailto:brizosupport@brizo.com) o llámenos al número que le correspondía anteriormente incluido.

© 2017 Masco Corporación de Indiana

## INSTRUCTIONS DE NETTOYAGE

Il faut le nettoyer avec soin. Même si son fini est extrêmement durable, il peut être abîmé par des produits fortement abrasifs ou des produits de polissage. Il faut simplement le frotter doucement avec un chiffon humide et le sécher à l'aide d'un chiffon doux.

## Garantie limitée des robinets Brizo®

### Pièces et finis

Toutes les pièces (à l'exception des composants électroniques et des piles) et tous les finis de ce robinet Brizo® sont protégés contre les défauts du matériau et les vices de fabrication par une garantie qui est consentie au premier acheteur et qui demeure valide tant que celui-ci demeure propriétaire de la maison dans laquelle le robinet a été installé. Dans le cas d'une utilisation commerciale, la garantie est de 5 ans à compter de la date d'achat.

### Composants électroniques et piles (le cas échéant)

Si ce robinet Brizo® comporte des composants électroniques, ces composants (à l'exception des piles) sont protégés contre les défauts du matériau et les vices de fabrication par une garantie consentie au premier acheteur qui est d'une durée de 5 ans à compter de la date d'achat. Dans le cas d'une utilisation commerciale, la garantie est d'un an à compter de la date d'achat. Aucune garantie ne couvre les piles.

Brizo Kitchen & Bath Company remplacera, GRATUITEMENT, pendant la période de garantie applicable, toute pièce ou tout fini qui présentera une déficience du matériau et/ou un vice de fabrication pour autant que le robinet ait été installé, utilisé et entretenu normalement. S'il est impossible de réparer ou de remplacer le robinet, Brizo Kitchen & Bath Company pourra décider de rembourser le prix d'achat du produit pour autant que celui-ci lui soit retourné. **Il s'agit de vos seuls recours.**

Brizo Kitchen & Bath Company recommande de confier l'installation et la réparation à un plombier professionnel. Nous vous recommandons également d'utiliser uniquement des pièces de rechange authentiques Brizo®.

Brizo Kitchen & Bath Company se dégage de toute responsabilité à l'égard des dommages causés au robinet en raison d'un mauvais usage, d'un usage abusif, de la négligence ou de l'utilisation d'une méthode d'installation, de maintenance ou de réparation incorrecte ou inadéquate, y compris les dommages résultant du non-respect des instructions de nettoyage et d'entretien applicables.

Pour obtenir des pièces de rechange, veuillez appeler au numéro applicable ci-dessous ou écrire à l'adresse applicable ci-dessous.

### Aux États-Unis et au Mexique :

Brizo Kitchen & Bath Company  
Product Service  
55 E. 111th Street  
Indianapolis, IN 46280  
1-877-345-BRIZO (2749)  
brizosupport@brizo.com

### Au Canada:

Masco Canada Limited, Plumbing Group  
Technical Service Centre  
350 South Edgeware Road  
St. Thomas, Ontario, Canada N5P 4L1  
1-877-345-BRIZO (2749)  
customerservice@mascocanada.com

La preuve d'achat (reçu original) du premier acheteur doit être présentée à Brizo Kitchen & Bath Company pour toutes les demandes en vertu de la garantie, sauf si le produit a été enregistré auprès de Brizo Kitchen & Bath Company. La présente garantie s'applique uniquement aux robinets Brizo® fabriqués après le 1er janvier 1995 et installés aux États-Unis d'Amérique, au Canada et au Mexique.

BRIZO KITCHEN & BATH COMPANY SE DÉGAGE DE TOUTE RESPONSABILITÉ À L'ÉGARD DES DOMMAGES PARTICULIERS, CONSÉCUTIFS OU INDIRECTS (Y COMPRIS LES FRAIS DE MAIN-D'ŒUVRE) QUI POURRAIENT RÉSULTER DE LA VIOLATION D'UNE GARANTIE IMPLICITE OU EXPLICITE QUELCONQUE SUR LE ROBINET. Dans les États ou les provinces où il est interdit de limiter ou d'exclure la responsabilité à l'égard des dommages particuliers, consécutifs ou indirects, les limites et les exclusions susmentionnées ne s'appliquent pas. La présente garantie vous donne des droits précis qui peuvent varier selon l'État ou la province où vous résidez.

La présente garantie écrite est la garantie exclusive offerte par Brizo Kitchen & Bath Company et elle n'est pas transférable.

Si vous avez des questions ou des préoccupations en ce qui concerne notre garantie, veuillez consulter la page Warranty FAQs à [www.Brizo.com](http://www.Brizo.com), faire parvenir un courriel à [brizosupport@brizo.com](mailto:brizosupport@brizo.com) ou nous appeler au numéro applicable.

© 2017 Division de Masco Indiana